

Seit 1980 Ihr verlasslicher Partner fur Stall- und Melktechnik
Depuis 1980 votre partenaire pour la technique de traite et d'etable

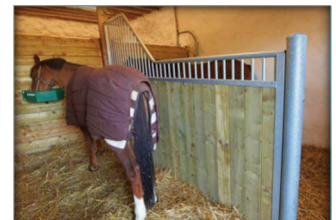

IHRE HERDE IN GUTEN HANDEN
Vollige Kontrolle und einen klaren Uberblick

VOTRE TROUPEAU ENTRE DE BONNES MAINS
Controle complet et vision d'ensemble claire et precise

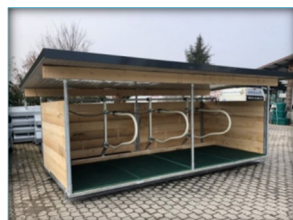

BERA®



Fullwood 

Generalimporteur / Importateur general

Table des matières Inhaltsverzeichnis

Installation de traite / Melkanlagen	 	4 - 6
Processeur et station d'alimentation / Computerfütterung und Futterstation	 	7 - 8
Attache nylon / Nylonband-Anbindung		9
Chauffages et ventilations / Heizungen und Lüftungen	   	10 - 11
Auges de lavage et adoucisseur d'eau / Spülwannen und Wasserenthärter	  	12
Produits d'hygiène et de nettoyage / Reinigungs- und Hygieneprodukte	 	13 - 19
Râtelier à foin / Heuraufe	  	20
Cornadis, logettes et barrières / Selbstfanggitter, Liegeboxen und Teleskoptore	  	21 - 32
Évacuateurs à fumier / Entmistungen	   	33
Tapis en caoutchouc et matelas pour logettes / Gummibeläge und Kuhmatratzen	  	34 - 35
Brides de fixation / Befestigungsbriden	   	36 - 37

Lanières souples, filet brise-vent,
fenêtres et portes /
Kunststoffstreifen, Windschutz-
netz, Fenster und Türen

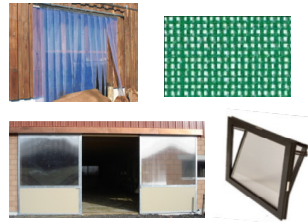

38 - 39

Brosses rotatives pour vaches /
Kuhputzbürsten



40

Abreuvoirs auge /
Tränkeföge



41 - 45

Abreuvoirs /
Tränkebecken



46

Tuyaux flexible métallique /
Panzerschläuche



47

Abreuvoirs chauffants et
corps de chauffe /
Heizbare Tränkebecken
und Heizelemente



48 - 50

Silo d'aliment, bac fourrage
et crèche /
Futtersilo, Krafftutterschüssel
und Krippen



51 - 53

Veaux /
Kälber



54 - 58

Tenues de travail /
Arbeitskleider



59

Attaches /
Anbindevorrichtungen

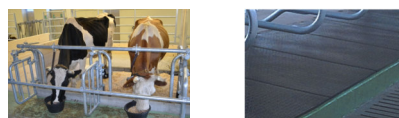

60

Salle de traite **BERA® SAC** Melkstände **BERA® SAC**



Un choix de salle de traite adapté à chaque taille de l'exploitation

- Nos salles de traite permettent une traite rapide et confortable grâce à la très bonne disposition des vaches
- Avec le nouvel ordinateur à écran tactile, vous avez un aperçu optimal dans la salle de traite
- Une construction robuste
- Une conception simple, efficace, accessible et propre
- Une solution évolutive pour toujours être au top niveau

Melkstände für jede Betriebsgrösse

- Innovative Lösungen auf höchstem Niveau, neu mit Touchscreen-Computer für grösstmöglichen Überblick während der Melkarbeit
- Unsere Melkstände ermöglichen schnelles und komfortables Melken
- Eine robuste Konstruktion
- Eine einfache, übersichtliche und saubere Ausführung



- > Internal Rotary
- > 30° Standard
- > 30° F Fast exit
- > 30° H Fast exit

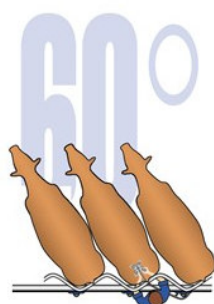

- > 60° Standard
- > 60° SwingOver

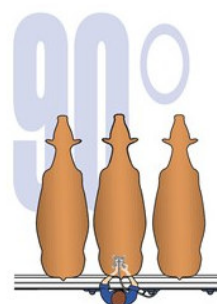

- > External Rotary
- > SBS
- > SBS Fast Exit
- > SBS SwingOver

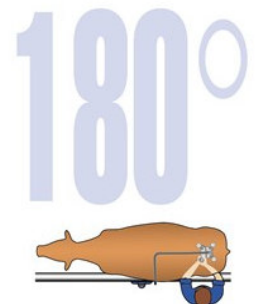

- > Autotandem
- > Tie-up stall

80890	<p>Automate de traite BERA Proflow M4 (avec compteur à lait et décrochage automatique):</p> <ul style="list-style-type: none"> - Mesurage de conductivité - Vitesse de traite - Arrêt fin de traite avec décrochage autom. <p>Melkautomat BERA Proflow M4 (mit Milchmengen-anzeige und automatischer Abnahme):</p> <ul style="list-style-type: none"> - Leitfähigkeitsmessung - Milchfluss - Abschaltautomatik mit autom. Abnahme 	<ul style="list-style-type: none"> - Compteur à lait - Températ. de lait - Temps de traite 	Fr. 3060	
MMK220.1	<p>Traite mobile "Mobil Milker BERA BABY 1" pour 1 pot (sans pot trayeur) / Fahrbare Melkanlage "Mobil Milker BERA BABY 1" für 1 Eimer (ohne Eimer)</p>		Fr. 1'300.00	
MMK220.2	<p>Traite mobile "Mobil Milker BERA BABY 2" pour 2 pots (sans pots trayeurs) / Fahrbare Melkanlage "Mobil Milker BERA BABY 2" für 2 Eimer (ohne Eimer)</p>		Fr. 1'500.00	
90010446.1	<p>Pot trayeur compl. SAC, pot transparent / Eimer kompl. SAC, Eimer transparent</p>		Fr. 1'280.00	
91012622	<p>Uniflow 4SH, gobelet inox, manchons trayeurs Uniflex Ø22 carré, compl. sans soupape / Uniflow 4SH, Zitzenbecher Inox, Zitzengummi Uniflex Ø22 eckig, kompl. ohne Ventil</p>		Fr. 450.00	
91312622	<p>Uniflow 4SE, gobelet inox, manchons trayeurs Uniflex Ø22 carré, compl. sans soupape / Uniflow 4SE, Zitzenbecher Inox, Zitzengummi Uniflex Ø22 eckig, kompl. ohne Ventil</p>		Fr. 450.00	
IP9100002	<p>Pot trayeur synthétique 30 lt IP / Melkeimer Kunststoff 30 lt IP</p>		Fr. 225.00	
IP2610005	<p>Bord inférieur pour pot trayeur / Bodenrand zu Melkeimer</p>		Fr. 29.30	
IP3100002	<p>Couvercle pour pot trayeur transparent / Melkeimerdeckel transparent</p>		Fr. 76.00	
790100	<p>Couvercle de contrôle en matière synthétique, bleu, avec joint / Kontrollmelkdeckel Kunststoff, blau, mit Dichtung</p>		Fr. 80.00	
	<p>Pour brebis et chèvres / Für Schafe und Ziegen</p>	 		

Prix hors TVA / Sous réserve de modifications de prix dues aux fluctuations des prix des matières premières
 Preise exkl. MWST / Preisänderungen vorbehalten aufgrund schwankender Rohstoffpreise

APOLLO FARM CONTROL

IHRE HERDE IN GUTEN HÄNDEN

Völlige Kontrolle und einen klaren Überblick

VOTRE TROUPEAU ENTRE DE BONNES MAINS

Contrôle complet et vision d'ensemble claire et précise



APOLLO Farm Control vous donne plus de contrôle sur les paramètres clés de votre élevage. Avec les toutes nouvelles données d'Apollo Farm Control, vous pouvez gérer plus efficacement vos routines quotidiennes afin de suivre et préserver votre troupeau. Il est possible de configurer les actions ou événements en cours tels que **la traite, l'alimentation, le tri des animaux, l'identification et la détection de chaleur** selon vos propres souhaits et besoins.

Avec l'affichage graphique des données, vous pouvez optimiser vos actions. Vous pouvez saisir rapidement les données de plusieurs animaux simultanément et filtrer différents groupes.

Vous pouvez accéder aux données de votre troupeau à tout moment et en tous lieux: **sur l'écran tactile de la salle de traite, sur votre PC, ordinateur portable, tablette ou mobile**. Cela signifie donc que vous pouvez à tout moment réagir aux alertes et signalements.

Apollo Farm Control est simple et facile à utiliser. Les données de votre troupeau stockées sur Apollo Controller sont séparées de votre propre connexion Internet et, par conséquent, vos données sont toujours protégées contre d'éventuels virus.

APOLLO Farm Control gibt Ihnen eine bessere Kontrolle über die wichtigsten Parameter auf Ihrem Hof. Mit den neuesten Daten von Apollo Farm Control können Sie Ihre täglichen Routineaufgaben effizienter verwalten und so den Überblick über Ihre Herde behalten. Sie können die laufenden Aufgaben wie **Melken, Füttern, Trennung, Tierkennzeichnung und Brunsterkennung** je nach Ihren eigenen Wünschen und Bedürfnissen festlegen.

Dank der grafischen Darstellung können Sie Ihre Geschäftsabläufe optimieren. Sie können schnell die Daten für mehrere Tiere gleichzeitig eingeben und nach verschiedenen Gruppen filtern.

Sie haben jederzeit und von überall Zugriff auf die Daten Ihrer Herde: **auf dem Touchscreen im Melkstand, PC/Laptop, Tablet, Handy**. Dies bedeutet, dass Sie sofort auf Probleme reagieren können.

Apollo Farm Control ist einfach und leicht in der Anwendung. Die Daten Ihrer Herde auf dem Apollo Controller sind immer getrennt von Ihrem eigenen Internet. Deshalb bleiben Ihre Daten vor möglichen Viren und Stromausfällen geschützt.

Prix hors TVA / sous réserve de modifications de prix dues aux fluctuations des prix des matières premières
Preise exkl. MWST / Preisänderungen vorbehalten aufgrund schwankender Rohstoffpreise

SA0000.2S	Transpondeur incl. tour du cou / Transponder kompl.	Fr. 105.40
GA1401.9	Plus value pour 1 sorte de fourrage en plus ou 1 sel minéral / Mehrpreis für 1 zusätzliche Futtersorte oder Mineralsalz	Fr. 530.00
GA790002	Porte arrière pour DAC / Stationstüre zu Futterstation	Fr. 1'500.00
GA791001	Ressort pour porte de DAC / Feder zu Türe bei Futterstation	Fr. 19.80
35151	MultiDos, doseur propylène 1 réservoir, 1 pompe, 10UPM 24VAC / MultiDos, Propylen-Dosierer 1 Behälter, 1 Pumpe, 10UPM 24VAC	Fr. 1083.45
35352A	MultiDos, doseur propylène 1 réservoir, 2 pompes, 10UPM 24VAC / MultiDos, Propylen-Dosierer 1 Behälter, 2 Pumpen, 10UPM 24VAC	Fr. 1755.65



Porte de DAC électrique L'port

Une porte entièrement électrique pour protéger la vache pendant la prise de sa ration.

Bien protéger ses animaux au DAC dans votre élevage laitier est primordial pour garantir la santé de votre troupeau et préserver la production de lait. Les vaches raffolent des concentrés et n'hésitent pas à donner de violents coups de tête dans les mamelles de la vache se trouvant dans la station pour lui voler sa ration. Les portes offrent l'assurance d'un troupeau serein et d'une consommation optimale de la ration.

Fr. ab / dès
2'527.20

Elektrischer DAC-Anschluss L'port

Eine vollelektrische Tür zum Schutz der Kuh während der Futteraufnahme

Ein guter Schutz der Tiere am Futterautomaten in Ihrem Milchviehbetrieb ist unerlässlich, um die Gesundheit Ihrer Herde zu gewährleisten und die Milchproduktion aufrechtzuerhalten. Kühe lieben Kraftfutter und zögern nicht, heftig mit dem Kopf gegen die Euter der Kuh zu stossen, die gerade an der Futterstation steht, um ihr die Futterration zu entreissen. Die Türen sorgen für eine ruhige Herde und eine optimale Futteraufnahme.



Alimentation à la salle de traite BERA Dos,
avec auge aliment MultiFrame /
Melkstand-Fütterung BERA DOS, mit
Futtertrog MultiFrame



prix sur demande /
Preis auf Anfrage

Distribution d'aliments automatique "Spider"

Le tout nouveau programme de gestion des aliments prend en charge la distribution d'aliments pour animaux dans les salles de traite et les stations d'aliment. Il peut lire tous les transpondeurs existants sur le marché et ainsi il s'intègre parfaitement aux systèmes existants. Le Spider construit son propre réseau Wi-Fi et peut être facilement utilisé sur des tablettes, smartphones ou ordinateurs de bureau. /



Vollautomatische Futtermittelverteilung "Spider"

Das brandneue Futter-Managementprogramm übernimmt sowohl in Melkständen als auch in Futterstationen die Tierindividuelle Verteilung des Futters. Es kann sämtliche auf dem Markt stehenden Transponder lesen und so auch ideal in schon bestehenden Anlagen integriert werden. Spider baut ein eigenes Wi-Fi Netzwerk auf und kann so bequem vom Tablet, Smartphone oder Desktop Computer bedient werden.

046-020-000 **DAC mobile FeedStation Mobile**
avec 2 places, complet, sans transpondeur

ab / dès Fr. 27'900.00

Mobile Krafffutterstation FeedStation Mobile
mit 2 Essplätzen, komplett, ohne Transponder



La FeedStation Mobile de Hanskamp permet aux vaches et génisses une distribution d'aliments concentrés individuelle et automatique pendant le pâturage ou l'alpage. Tout a été développé pour résister aux conditions météorologiques et à une manipulation facile. Elle peut être équipée avec 2 ou 4 places et jusqu'à 2 aliments par place. Un silo d'une capacité de 2'230 litres est intégré et peut être rechargé. La gestion se fait sur le logiciel de distribution d'aliment Spider, par smartphone, tablette ou ordinateur. L'identification se fait par boucles d'oreilles ou colliers. La plupart des transpondeurs courants peuvent être lus. Grâce aux panneaux photovoltaïques et à la batterie intégrés, la station fonctionne de manière autonome au pâturage, mais peut également être utilisée dans l'étable.



Die FeedStation Mobile von Hanskamp ermöglicht individuelle und automatische Krafffutterausgaben für Kühe und Rinder auf der Wiese oder auf der Alp. Sie kann mit 2 oder 4 Plätzen sowie je 2 Futtersorten ausgerüstet werden. Ein von oben befüllbares Silo mit 2'230 Litern Inhalt ist integriert. Die Steuerung erfolgt über den Spider-Fütterungscomputer welcher vom Smartphone, Tablet oder Computer bedient wird. Die meisten gängigen Transponder können ausgelesen werden. Durch die integrierte Solaranlage und Akku funktioniert die Futterstation auf der Wiese autonom, kann aber auch im Stall eingesetzt werden.

Prix hors TVA / sous réserve de modifications de prix dues aux fluctuations des prix des matières premières
Preise exkl. MWST / Preisänderungen vorbehalten aufgrund schwankender Rohstoffpreise

Attache nylon "www.bera-stall.ch" Nylonband-Anbindung "www.bera-stall.ch"

79132023	Attache nylon pour veaux avec boucle 60 cm Nylonhalsband für Kälber mit Schnalle 60 cm	Fr.	8.00
79132022	Attache nylon pour jeunes bétail avec boucle 90 cm Nylonhalsband für Jungvieh mit Schnalle 90 cm	Fr.	9.00
79132021	Attache nylon pour génisses avec boucle 110 cm Nylonhalsband für Rinder mit Schnalle 110 cm	Fr.	12.00
79132017	Attache nylon pour vaches avec boucle 135 cm Nylonhalsband für Kühe mit Schnalle 135 cm	Fr.	16.00
79132020	Attache nylon pour vaches avec boucle 135 cm, avec œillets Nylonhalsband für Kühe mit Schnalle 135 cm, mit Ösen	Fr.	17.00
SA6108	Attache nylon avec ceinturon pour transpondeur Halsband Nylon mit Schnalle für Transponder	Fr.	12.50



SL9004	Transpondeur / Transponder: TIRIS HDX high power II	Fr.	89.30
SL9003oc	Transpondeur occasion / Transponder occasion	Fr.	40.00
79132024	Licol en nylon pour vaches / Nylonhalfter für Kühe	Fr.	25.00





1360.25	Sangle nylon largeur 27 mm / Nylonband 27 mm breit	Fr.	5.20/m
1360.25K	Lien de crèche en nylon, avec mousqueton Mignon1 Nylonkrippenstück, mit Karabiner Mignon1	Fr.	35.00
1360.25RK	Lien de crèche en nylon, avec anneau et mousqueton Mignon1 Nylonkrippenstück, mit Ring und Karabiner Mignon1	Fr.	48.00
1001.00	Mousqueton Mignon1, longueur 95 mm Karabiner Mignon1, Länge 95 mm	Fr.	21.00

Prix hors TVA / sous réserve de modifications de prix dues aux fluctuations des prix des matières premières
Preise exkl. MWST / Preisänderungen vorbehalten aufgrund schwankender Rohstoffpreise

MOEL750	Radiateur infrarouge / Infrarot-Heizstrahler 230V, 1'800W, IP65		Fr. 210.00
MOEL600	Commande de chauffage électronique, disponible en différentes variantes, par exemple avec 2 radiateurs infrarouges / Elektronische Heizsteuerung, erhältlich in diversen Varianten, zum Beispiel mit 2 Infrarot-Heizstrahlern		Fr. 1'179.00
BuA0018646	Corps de chauffe de rechange 1750 W / Ersatzheizstab Heizkörper 1750 W		Fr. 72.00
197-200-000-200	Chauffage infrarouge SH FLEX 2000, 2.0KW, 220V, surface chauffée env. 12m ² Infrarot-Heizstrahler SH FLEX 2000, 2.0KW, 220V, Wärmebereich ca. 12m ²		Fr. 245.00
568-556-220-000	Ventilateur S15, Ø 57cm, incl. interrup- teur à 3 positions, 0.16kW, 8'000m ³ /h Ventilator S15, Ø 57cm, inkl. 3-Stufen- Schalter, 0.16kW, 8'000m ³ /h		Fr. 310.00
568-382-220-310	Ventilateur S20, Ø 70cm, incl. interrup- teur à 2 positions, 0.25kW, 15'600m ³ /h Ventilator S20, Ø 70cm, inkl. 2-Stufen- Schalter, 0.25kW, 15'600m ³ /h		Fr. 419.00
568-382-220-312	Ventilateur S22, Ø 83cm, incl. interrup- teur à 2 positions, 0.28kW, 21'300m ³ /h Ventilator S22, Ø 83cm, inkl. 2-Stufen- Schalter, 0.28kW, 21'300m ³ /h		Fr. 639.00
569-550-230-436	Temperatursteuerung, automatisch in der Abhän- gigkeit der Temperatur oder manuell in 5 Stufen Commande de température, automatique en fonction de la température ou manuel en 5 niveaux		Fr. 730.00
K4E50AAM11100	Ventilateur Multifan Ø 50cm, 0.26kW, 5'050 m ³ /h Ventilator Multifan Ø 50cm, 0.26kW, 5'050 m ³ /h		Fr. 390.00
K6E71A0M11100	Ventilateur Multifan Ø 70cm, 0.43kW, 14'650 m ³ /h Ventilator Multifan Ø 70cm, 0.43kW, 14'650 m ³ /h		Fr. 590.00
900.5	Régulateur de vitesse / Drehzahlregler		Fr. 205.00

Prix hors TVA / sous réserve de modifications de prix dues aux fluctuations des prix des matières premières
Preise exkl. MWST / Preisänderungen vorbehalten aufgrund schwankender Rohstoffpreise

K4D13B1M11100	<p>Ventilateur Multifan Ø 130cm 0.63kW, 40'100 m³/h, sans régulateur de fréquence Ventilator Multifan Ø 130cm 0.63kW, 40'100 m³/h, ohne Frequenzregler</p>		Fr. 900.00
D4D15A2M16200	<p>Ventilateur Multifan AirBreeze Ø 150cm 400V, 1 kW, 48'150 m³/h, sans regulateur de fréquence Ventilator Multifan AirBreeze Ø 150cm 400V, 1 kW, 48'150 m³/h, ohne Frequenzregler</p>		Fr. 1'212.00
ODE-2-12150-1KB1Y	<p>Variateur de fréquence type ODE-2 IP66, avec interrupteur, 1.5kW max. 7A / Frequenzregel Typ ODE-2 IP66, mit Schalter 1.5kW max. 7A</p>		Fr. 795.00
V4D13A0M11039RC	<p>Ventilateur Box Multifan Ø 130cm Avec grille de protection et châssis, régulateur de fréquence avec prise 220V, 1.6kW, 46'700 m³/h Ventilator Box Multifan Ø 130cm Mit Schutzgitter und Chassis, Frequenzregler mit Anschluss 220V, 1.6kW, 46'700 m³/h</p>		Fr. 1'750.00
V4D13A0M11039	<p>Ventilateur Box Multifan Ø 130cm Avec grille de protection et châssis, 400V, sans régulateur de fréquence, 1.6kW, 46'700 m³/h Ventilator Box Multifan Ø 130cm Mit Schutzgitter und Chassis, 400V, ohne Frequenzregler, 1.6kW, 46'700 m³/h</p>		Fr. 1'090.00
B4E50ACM11108	<p>Ventilateur Multifan mobile Ø 50cm, avec régu- lateur de vitesse à 3 paliers, 0.32kW, 7'350 m³/h Ventilator Multifan mobile Ø 50cm, mit 3-Stufen- Regler, 0.32kW, 7'350 m³/h</p>		Fr. 656.00







Pulvérisation d'eau Animal fresh systems /
Vernebelungsanlage Animal fresh systems



Prix hors TVA / sous réserve de modifications de prix dues aux fluctuations des prix des matières premières
Preise exkl. MWST / Preisänderungen vorbehalten aufgrund schwankender Rohstoffpreise

790105	Auge de lavage avec console / Spülwanne mit Konsole		Fr. 288.00
790116	Auge de lavage avec console murale / Spülwanne mit Wandkonsole		Fr. 236.00
790115	Auge de lavage 100 lt / Spülwanne 100 lt		Fr. 177.00
6736	Auge de lavage 60 lt / Spülwanne 60 lt		Fr. 170.00
06675	Fixation murale pour auge de lavage 100 lt / Wandkonsole zu Spülwanne 100 lt		Fr. 75.00
790115.2	Console à 4 pieds pour auge de lavage de 100 lt / Tischgestell zu Spülwanne 100 lt		Fr. 103.00
790118	Vidange avec chaînette pour auge de lavage / Zapfen mit Kette zu Spülwanne		Fr. 14.50
80200070	Auge de lavage 70 lt, acier inox Longueur 60cm, largeur 50cm, hauteur 32cm, fixation murale incl. / Spülwanne 70 lt, Inox Länge 60cm, Breite 50cm, Höhe 32cm, inkl. Wandkonsole		Fr. 430.00
80200100	Auge de lavage 100 lt, acier inox Longueur 85cm, largeur 50cm, hauteur 32cm, fixation murale incl. / Spülwanne 100 lt, Inox Länge 85cm, Breite 50cm, Höhe 32cm, inkl. Wandkonsole		Fr. 480.00
80201130	Auge de lavage 130 lt, acier inox Longueur 105cm, largeur 50cm, hauteur 32cm, fixation murale incl. / Spülwanne 130 lt, Inox Länge 105cm, Breite 50cm, Höhe 32cm, inkl. Wandkonsole		Fr. 540.00
6202046222	Adoucisseur d'eau Delta Morava 2 x 3 litres / Wasserenthärtungsanlage Delta Morava 2 x 3 Liter		Fr. 2'500.00
REOSAL	Pastilles de sel pour adoucisseur d'eau, sac à 25 kg / Salz-Tabletten für Wasserenthärtungsanlage, Sack à 25 kg		Fr. 24.00
6390000006	Delta Clean, 250ml		Fr. 17.50

Prix hors TVA / sous réserve de modifications de prix dues aux fluctuations des prix des matières premières
 Preise exkl. MWST / Preisänderungen vorbehalten aufgrund schwankender Rohstoffpreise

HYPDERMIS	DERMISAN PLUS, 10 kg la méthode de la lavette individuelle réutilisable. Shampoing assurant un nettoyage efficace des trayons et des mains. Assure la décontamination des lavettes entre les traites. Produit concentré et économique à l'utilisation. / Kostengünstige Euterreinigungsmethode, mit wieder verwendbaren Tüchern. Super Reinigung und Pflege der Zitzen und Hände. Desinfiziert die Tücher zwischen dem Melken. Hochkonzentriert und sparsam.		Fr. 115.00
HYP1802.25	Lingettes Dermisan bleu, 25 pcs / Tücher Dermisan blau, 25 Stk.		Fr. 42.00
HYP11049	Seau pour lingettes humides / Eimer für feuchte Eutertücher		Fr. 9.90
	Lingettes pour mamelles PA Wipes, lingettes humides jetables, pour le nettoyage doux des trayons avant la traite / Eutertücher PA Wipes, Einweg-Feuchttücher, für die schonende Euterreinigung vor dem Melken		
PA1001	Bidon avec 1'000 lingettes / Eimer mit 1'000 Tüchern		Fr. 39.00
PA1002	Recharge (2 rouleaux à 1'000 lingettes) / Nachfüllpack (2 Rollen à 1'000 Tücher)		Fr. 58.00
230001.156	Papier de nettoyage pour distributeur (Emballage à 6 rouleaux) Reinigungspapier zu Papierspender (Packung à 6 Rollen)		Fr. 75.00
230001.16G	Distributeur du papier grand / Papierspender gross		Fr. 75.00
HYP072Q.22	Quick Spray, 22 kg Prêt à l'emploi AVANT et APRES la traite. Avant la traite pulvériser Quick Spray sur le trayon, essuyer avec une lavette ou un papier à usage unique. Après la traite faire une application de Quick Spray pur par pulvérisation. / Fertiges Produkt für VOR und NACH dem Melken. Die Zitzen vor dem Melken mit Quick Spray einsprühen. Danach reinigen und abwischen mit einem trockenem Papier-Einwegtuch oder mit einem sauberen Eutertuch. Nach dem Melken die Zitzen einsprühen oder tauchen mit Quick Spray.		Fr. 169.00
HYP072Q.60	Quick Spray, 60 kg		Fr. 439.00
HYP071S.10	PREFOAM, liquide, 10 kg fort pouvoir nettoyant, effet émoullent, humectant et assouplissant, mousse homogène et dense, odeur citron, à appliquer avec le gobelet mousse, laisser agir +/- 20 secondes et essuyer avec une lavette ou du papier sec, méthode fiable, rapide et économique / PREFOAM, flüssig, 10 kg hohe Reinigungs- und Pflegewirkung, mit Zitronen-Aroma, einfache Anwendung mit dem Hypred Schaum-Becher, 20 bis 30 Sekunden Einwirkzeit, mit Euterpapier oder Eutertuch abwischen		Fr. 96.00
HYP071S.20	PREFOAM, 20 kg		Fr. 169.00
8594237	BlueMax Spray 60 kg Die einzige gebrauchsfertige Spraylösung auf der Basis von Chlordioxid L'unique solution pulvérisable à base de dioxyde de chlore prêt à l'emploi		Fr. 383.00

Prix hors TVA / sous réserve de modifications de prix dues aux fluctuations des prix des matières premières
 Preise exkl. MWST / Preisänderungen vorbehalten aufgrund schwankender Rohstoffpreise

8538301	BlueMAX Premium EU, 20 kg La seule solution de pré-trempage à base de dioxyde de chlore prêt-à-l'emploi / Die einzige gebrauchsfertige Lösung mit hoher Wirksamkeit auf der Basis von Chlordioxid		Fr. 245.00
8538314	BlueMAX Premium EU, 60 kg		Fr. 671.00
HYP0727.22	HM VIR GOLD Hypred, liquide, 22 kg Liquide pulvérisable, haute protection avec action cosmétique forte / HM VIR GOLD Hypred, fluïssig, 22 kg Gelbes, flüssiges Produkt mit kosmetischer Wirkung.		Fr. 249.00
HYP071U.22	HM VIR SPRAY Hypred, liquide, 22 kg Produit liquide d'entrée de gamme, contient le complexe actif LSAR et des substances hydratantes (propylène glycol), s'utilise pur en trempage ou en pulvérisateur HM VIR SPRAY Hypred, fluïssig, 22 kg , blaues, fluïssiges Einstiegsprodukt enthält LSAR-Komplex, Propylenglycol, ist vor und nach dem Melken anwendbar, besitzt feuchtigkeitsspendende und lindernde Eigenschaften, anzuwenden als Dipp- oder Sprühmittel in allen Systemen (autom. Sprühgerät, Melkroboter)		Fr. 149.00
HYPfilm.22	HM VIR FILM liquide / HM VIR FILM fluïssig, 22 kg		Fr. 219.00
HYP072N.20	GOLDEN MIX, 20 kg (2 x 10 kg) Trempage épais à base de chlorite et d'acide lactique période à risque. Mélanger GOLDEN MIX Active et GOLDEN MIX Base à 50/50, agiter et c'est prêt. / das stark pflegende Barriere-Produkt auf Basis von Natriumchlorid und Milchsäure. Die Mischung 50/50 GOLDEN MIX Aktiv und GOLDEN MIX Base ergibt Chlordioxid. Stark pflegend und zum Dippen.		Fr. 205.00
HYP072N.45	GOLDEN MIX, 45 kg (Base 22 kg + Activ 23 kg)		Fr. 439.00
HYPIODY.22	IODYPRO, 22 kg, en trempage trayon Produit très concentré en iode avec un régulateur de pH / IODYPRO, 22 kg, Zitzentauchmittel Das wirtschaftliche Produkt auf Jod-Basis		Fr. 118.00
HYPG-Mix20	G-Mix Spray, 21 kg (Base 10 kg + Activ 11 kg) trempage épais à base de chlorite et d'acide lactique / Das stark pflegende Barriere-Produkt		Fr. 215.00
HYPG-Mix40	G-Mix Spray, 40 kg (Base 19 kg + Activ 21 kg)		Fr. 385.00
HYProbolin.25	Robolin, 25 kg, nettoyant alcalin liquide, sans chlore, en particulier pour les traites avec des systèmes de nettoyage à l'eau bouillante ou à l'eau chaude / Flüssiger alkalischer Reiniger, chlofrei, speziell für Melkanlagen mit Kochendwasser- oder Heisswasser-Reinigungssystem		Fr. 85.00

Prix hors TVA / sous réserve de modifications de prix dues aux fluctuations des prix des matières premières
 Preise exkl. MWST / Preisänderungen vorbehalten aufgrund schwankender Rohstoffpreise

HYPAL131.26	AL 131, 26 kg Produit désinfectant pour machine à traire et tank à lait / Desinfektionsmittel für Melkmaschinen und Milchtänke		Fr. 69.00
HYPAL131.70	AL 131, 70 kg		Fr. 179.00
HYP060A.25	HYPRACID, liquide, 25 kg Acide de détartrage pour le nettoyage périodique ou en alternance. À base d'acide phosphorique, il n'attaque pas les caoutchoucs. HYPRACID, flüssig, 25 kg Saares Milchsteinlösemittel für die alternierende oder periodische Reinigung. Greift die Gummiteile nicht an.		Fr. 79.00
HYP060A.70	HYPRACID, 70 kg		Fr. 209.00
HYPRAOne.22	HYPRACID One, liquide, 22 kg Nettoie, détartré et désinfecte en une seule étape (dosage 0,5 - 0,8%), idéal pour tout nettoyage automatique ou manuel, sans phosphate, nitrate, QAC et chlore. HYPRACID One, flüssig, 22 kg Reinigt, entkalkt und desinfiziert in einem Arbeitsgang (Dosierung 0.5 - 0.8%), ideal für alle automatischen oder manuellen Reinigungen, frei von Phosphat, Nitrat, QAV und Chlor.		Fr. 139.00
HYPRAOne.70	HYPRACID One, 62 kg		Fr. 369.00
Hal-P.25	Halacid-P, 25 kg		Fr. 120.00
HYP0322.10	PERFO GRIF, 10 kg, en trempage trayeuse (1 à 2%) ou en pulvérisation dans les manchons (0.2 à 0.5%) PERFO GRIF, 10 kg, Zwischendesinfektion Melkzeuge zwischen dem Melken der Kühe das Melkzeug in eine 1 bis 2% Lösung tauchen oder Zitzengummis einsprühen mit einer 0.2 bis 0.5% Lösung		Fr. 59.00
HYPocta30	Octaklean, 27 kg Produit innovant qui répond aux exigences de l'avenir et réduit au maxi- mum l'impact sur l'homme, l'animal et l'environnement: - Détergent alcalin, sans chlore, sans phosphate et sans EDTA - Peu moussant, dégraissant, anticalcaire - Application à 0,7% (eau chaude) et 1% (eau froide) pendant 8-10 minutes Innovatives Produkt das den Anforderungen der Zukunft gerecht wird und die Auswirkungen auf Mensch, Tier und Umwelt so gering wie möglich hält: - Alkalisches Reinigungsmittel, chlorfrei, phosphatfrei und EDTA-frei - Schaumarm, entfettend, kalkhemmend - Anwendung bei 0.7% (Warmwasser) und 1% (Kaltwasser) für 8-10 Min.		Fr. 95.00
5363	Bidon avec robinet pour acide, 20 lt, model fort, forme rectangulaire / Kanister mit Hahnen für Säure, 20 lt, starke Ausführung, rechteckige Form		Fr. 82.00
1199	Robinet bleu pour récipient d'acid 20 lt / Hahnen blau für Säurebehälter 20 lt		Fr. 15.00

Prix hors TVA / sous réserve de modifications de prix dues aux fluctuations des prix des matières premières
Preise exkl. MWST / Preisänderungen vorbehalten aufgrund schwankender Rohstoffpreise

790078	Fullacid 25 kg		Fr.	130.00
790077	Fullacid 1.4 kg		Fr.	16.00
790079	Huile pour pompe à vide / Öl für Vakuumpumpe, 1 lt		Fr.	9.00
790079.10	Huile pour pompe à vide / Öl für Vakuumpumpe bidon à 10 lt / Kanne à 10 lt		Fr.	75.00
790079.20	Huile pour pompe à vide / Öl für Vakuumpumpe bidon à 20 lt / Kann à 20 lt		Fr.	120.00
5650000	Huile hydraulique / Hydrauliköl, 1 lt		Fr.	8.00
283391	Spray silicone / Silikonspray		Fr.	18.80
HYPVirex	Virex, 10 kg		Fr.	189.00

Poudre désinfectante pour écuries, igloos, appareils et surfaces

Applicable dans les écuries (surfaces d'écurie + équipement), bottes, pneus, igloos de veaux etc. pour lutter contre les bactéries, levures et virus. Est efficace même à basses températures. Diluer env. 2% avec de l'eau

Desinfektionspulver für Ställe, Iglus, Geräte und Oberflächen
Anwendbar in Ställen (Stallflächen + Ausrüstung), Stiefeln, Reifen, Kälberiglus usw. zur Bekämpfung von Bakterien, Hefen und Viren. Ist auch bei niedrigen Temperaturen wirksam. Mischverhältnis ca. 2% mit Wasser



HYP033387	Envirex+, 25 kg		Fr.	59.00
-----------	-----------------	--	-----	-------

- Poudre désinfectante pour la litière
- Écuries pour bovins, porcs et volailles
- Forte capacité d'absorption, détient plus de 120% de son propre poids et est 3x plus absorbant que la chaux
- Capte les odeurs et permet un climat d'écurie amélioré grâce à la réduction de l'odeur d'ammoniac
- Application logettes: 300g/m² 2-3 fois par semaine
Box de vêlage: 300g/m² après le nettoyage, directement sur le sol
Niches et cases pour veaux: 300g/m² après le nettoyage, directement sur le sol, puis 1 application/semaine sur le paillage
- Desinfektionspulver für Einstreu
- Ställe für Rinder, Schweine und Geflügel
- Starkes Absorptionsvermögen, hält mehr als 120% seines Eigengewichts und ist damit 3x saugfähiger als Kalk
- Fängt Stallgerüche ein und ermöglicht dank Reduzierung des Ammoniakgeruchs ein verbessertes Stallklima
- Dosierung Liegeboxen: 300g/m² 2-3 Mal pro Woche
Kalbungsbox: 300g/m² nach der Reinigung direkt auf den Boden
Kälbernischen und -boxen: 300g/m² nach der Reinigung direkt auf den Boden, danach 1 Anwendung pro Woche nach Einstreuung mit Stroh



HYP033387.10	Envirex+, 25 kg	dès 10 sacs / ab 10 Säcke	Fr.	52.00
--------------	-----------------	---------------------------	-----	-------

Prix hors TVA / sous réserve de modifications de prix dues aux fluctuations des prix des matières premières
Preise exkl. MWST / Preisänderungen vorbehalten aufgrund schwankender Rohstoffpreise

Foot-Wash Plus

Nettoyage efficace et rapide des sabots, grâce au nouveau pédiluve. Vidange et remplissage automatique avec des produits de soin. Remplissage rapide /

Das neue Klauenbad reinigt die Klauen effizient und schnell, und ist dank automatischem Entleeren und wieder Füllen mit Pflegemittel schnell bereit für die nächsten Kühe.



HYPpodo10

Podofeet Max, 10 kg

Pour la désinfection des sabots, efficacité prouvée contre les agents pathogènes les plus courants, facilement biodégradable, facile à utiliser, économique à l'usage. La couleur bleue du produit assure une bonne visibilité lors de l'application. Convient pour un traitement collectif dans un pédiluve ou pour un traitement individuel avec des pulvérisateurs.

Podofeet Max, 10 kg

Zur Klauendesinfektion, nachgewiesene Wirksamkeit gegen die häufigsten Krankheitserreger, leicht biologisch abbaubar, benutzerfreundlich, sparsam im Gebrauch. Die blaue Farbe des Produkts sorgt beim Auftragen für gute Sichtbarkeit. Geeignet für Gruppenbehandlung im Klauenbad oder für Einzelbehandlung mit Sprühgeräten.

Fr. 169.00



HYP11062

Gobelet mousse / Schaum-Flasche



Fr. 23.50

HYP1956

Pulvérisateur manuel / Sprayer-Flasche



Fr. 19.90

HYP11007

Gobelet de trempage de Kersia / Dipp-Flasche von Kersia



Fr. 18.90

GEWA6094/95

Gobelet de trempage de Gewa / Dipp-Flasche von Gewa



Fr. 7.50

HYP1K894

Robinet Ø 61 mm / Auslaufhahn Ø 61 mm

Fr. 7.30

HYPKANP

Pompe de vidange pour bidon / Kanisterpumpe

Fr. 8.80

HYP11025

Pompe de vidange Major pour bidon grande / Kanisterpumpe Major für Fass

Fr. 49.80

Prix hors TVA / sous réserve de modifications de prix dues aux fluctuations des prix des matières premières
Preise exkl. MWST / Preisänderungen vorbehalten aufgrund schwankender Rohstoffpreise

1652502504 Filtres à lait 250 mm BERA, 4 paquets à 250 pcs. /
Milchfilter-Strümpfe 250 mm BERA, 4 Pack à 250 Stk.

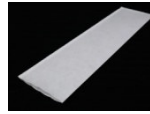

Fr. 116.00

1655302504 Filtres à lait 530 mm BERA, 4 paquets à 250 pcs. /
Milchfilter-Strümpfe 530 mm BERA, 4 Pack à 250 Stk.



Fr. 158.00

11690 Filtre à lait / Milchfilter



Fr. 29.20

1278800 Douchette rouge / Euterbrause rot

Fr. 28.00

40.831 Douchette GEKA PLUS /
Hochdruckwasserpistole GEKA PLUS



Fr. 95.00

G571EX Douchette compacte /
Euterbrause Kompakt



Fr. 36.00

RM005MEX Tuyau d'eau bleu, extrêmement solide, intérieur Ø 9mm,
extérieur Ø 13mm, équipé de 2 raccords rapides /
Wasserschlauch blau, äusserst solide,
Innendurchmesser 9mm, Aussendurchmesser
13mm, mit Schnellkupplungen ausgerüstet



Fr. 29.90

HYP111860 Quick Spray Système, idéal pour le nettoyage, la désinfection
et l'entretien de la tétine, on peut l'utiliser avant et après la traite
Quick Spray System, ideal zur Euterreinigung, -pflege und
-desinfizierung, Einsatz vor und nach dem Melken



Fr. 719.00

ATS/414-HPR Schlauch spiral und Pistole, blau, zu Quickspray
Tuyau spiral et pistolet, bleu, pour Quickspray

Fr. 120.00

1127759 Wasserschieber 44 cm verzinkt, Racloir à eau 44 cm
galvanisé

Fr. 14.00

1127760 Teleskopstiel zu Wasserschieber, Manche
télescopique pour racloir à eau

Fr. 18.00

765115 Stiel Holz zu Wasserschieber, Manche en bois pour
racloir à eau

Fr. 7.00

1127761 Wasserschieber 44 cm Kunststoff, Racloir à eau 44 cm
plastique

Fr.



Prix hors TVA / sous réserve de modifications de prix dues aux fluctuations des prix des matières pre.
Preise exkl. MWST / Preisänderungen vorbehalten aufgrund schwankender Rohstoffpreise

HYP11220 PERFO Système, pour la désinfection du faisceau trayeur / Fr. 719.00
 PERFO System, zur Melkzeugdesinfektion



HYPAPA002 Pistolet orange pour PERFO système / Fr. 59.00
 Sprühpistole orange zu PERFO System

ARMSCH.B Protection pour bras revêtu de PU, Fr. 15.00
 élastique, avec bande élastique aux 
 poignets, bleu (1 paire) /
 Armschutz PU-beschichtet, elastisch,
 mit Gummizug im Bündchen, blau (1 Paar)

ARMSCH.O Protection pour bras standard, oliv, avec élastique Fr. 12.50
 (1 paire) /
 Armschutz standard, oliv, mit Gummizug, Einheits-
 grösse (1 Paar)

4202000.1 Tablier très léger, nylon, bleu (Sahli) / Fr. 28.00
 Schürze extraleicht, Nylon, blau (Sahli)

2530300 Gants en vinyl pour traire, 100 pcs. Fr. 25.00
 Handschuhe aus Vinyl zum Melken, 100 Stk.



580580324/50 Gants en vinyl pour traire XXL, 50 pcs. Fr. 26.25
 Handschuhe aus Vinyl zum Melken XXL, 50 Stk.

K2912____ Overall pour trayeur, imperméable à l'eau Fr. 77.10
 M, L, XL /
 Melker-Overall, wasserdicht
 M, L, XL

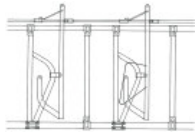

580779	Râtelier à foin, 70 x 50 x 45 / Heuraufe, 70 x 50 x 45	Fr.	80.00
1123723	Râtelier à foin pour montage mural, 1.1 m / Heuraufe zur Wandmontage, 1.1 m	Fr.	210.00
1123725	Râtelier à foin pour montage mural, 2 m / Heuraufe zur Wandmontage, 2 m	Fr.	247.00
1123726	Râtelier à foin pour montage mural, 59 x 20 x 41 cm / Heuraufe zur Wandmontage, 59 x 20 x 41 cm	Fr.	76.00
PG1020166	Râtelier "Cosnet" pour porcs, 61 x 20 x 41 cm / Heuraufe "Cosnet" für Schweine, 61 x 20 x 41 cm	Fr.	42.00
1121121	Râtelier type "Quatre faces diagonal", 12 places / Heuraufe Typ "Diagonal", 12 Plätze	Fr.	1'659.00
			
1121106	Râtelier type "Autobloquant", 12 places / Heuraufe Typ "Selbstfanggitter", 12 Plätze	Fr.	2'479.00
1121005	Râtelier type "Autobloquant", 14 places / Heuraufe Typ "Selbstfanggitter", 14 Plätze	Fr.	3'169.00
			
1121111.1	Râtelier circulaire à arceaux, avec toit / Rundraufe mit Palisadenfressgitter, mit Dach	Fr.	1'036.00
			
	Montage râtelier / Montage Heuraufe	Fr.	270.00

Prix hors TVA / sous réserve de modifications de prix dues aux fluctuations des prix des matières premières
 Preise exkl. MWST / Preisänderungen vorbehalten aufgrund schwankender Rohstoffpreise

5412	<p>Cornadis autobloquant BERA-SECURIT, h = 90 cm, largeur -80cm, silencieux (en kit, prêt à monter) incl. tube inférieur, tube supérieur et tube de commande Selbstfanggitter BERA-SECURIT, h = 90 cm, Platzbreite -80cm, geräuscharm (Bausatz) inkl. Unter-, Ober- und Bedienungsrohr</p>	Fr. 125.00	
5812	<p>Cornadis autobloquant BERA-SECURIT, h = 110 cm, largeur -80cm, silencieux (en kit, prêt à monter) incl. tube inférieur, tube supérieur et tube de commande Selbstfanggitter BERA-SECURIT, h = 110 cm, Platzbreite -80cm, geräuscharm (Bausatz) inkl. Unter-, Ober- und Bedienungsrohr</p>	Fr. 146.00	
5411.44	<p>Cornadis autobloquant BERA SECURIT, h = 90 cm, jeunes bétails, largeur -65cm, silencieux (en kit, prêt à monter) incl. tube inférieur, tube supérieur et tube de commande Selbstfanggitter BERA SECURIT, h = 90 cm, Jungvieh, Platzbreite -65cm, geräuscharm (Bausatz) inkl. Unter-, Ober- und Bedienungsrohr</p>	Fr 100.00	
5417	<p>Levier de commande / Bedienungshebel</p>	Fr. 45.00	
5011	<p>BERA-Junior 1" SECURIT, h = 90 cm -53 cm incl. tube inférieur, tube supérieur et tube de commande (prémonté) BERA-Junior 1" SECURIT, h = 90 cm -53 cm inkl. Unter-, Ober- und Bedienungsrohr (Vormontiert)</p>	Fr. 130.00 / pl	
5011.1	<p>BERA-Junior 1" SECURIT, h = 90 cm -53 cm (en kit, prêt à monter) incl. tube inférieur, tube supérieur et tube de commande BERA-Junior 1" SECURIT, h = 90 cm -53 cm (Bausatz) inkl. Unter-, Ober- und Bedienungsrohr</p>	Fr. 95.00 / pl	
5061	<p>BERA-Junior 1" SECURIT, h = 75 cm, -53 cm incl. tube inférieur, tube supérieur et tube de commande (prémonté) BERA-Junior 1" SECURIT, h = 75 cm, -53 cm inkl. Unter-, Ober- und Bedienungsrohr (Vormontiert)</p>	Fr. 120.00 / pl	
5061.1	<p>BERA-Junior 1" SECURIT, h = 75 cm, -53 cm (en kit, prêt à monter) incl. tube inférieur, tube supérieur et tube de commande BERA-Junior 1" SECURIT, h = 75 cm, -53 cm (Bausatz) inkl. Unter-, Ober- und Bedienungsrohr</p>	Fr. 90.00 / pl	

Prix hors TVA / sous réserve de modifications de prix dues aux fluctuations des prix des matières premières
 Preise exkl. MWST / Preisänderungen vorbehalten aufgrund schwankender Rohstoffpreise

- | | | |
|---------|--|------------|
| 1153107 | <p>Cornadis éléments „Confort S“, 5 m / 7 pl.
incl. tube inférieur, tube supérieur et tube de commande, encolure réglable
Selbstfangfressgitter-Element „Komfort S“, 5 m / 7 Pl.
inkl. Unter-, Ober- und Bedienungsrohr, Platzbreite verstellbar</p> | Fr. 852.00 |
| 1153109 | <p>Cornadis éléments „Confort S“, 5 m / 8 pl.
incl. tube inférieur, tube supérieur et tube de commande, encolure réglable
Selbstfangfressgitter-Element „Komfort S“, 5 m / 8 Pl.
inkl. Unter-, Ober- und Bedienungsrohr, Platzbreite verstellbar</p> | Fr. 947.00 |



- | | | |
|---------|---|------------|
| 1150901 | <p>Libre service barre oblique, 5 m / 10 pl
tube inférieur, tube supérieur 2"
Diagonal-Fressgitter-Element, 5 m / 10 Pl.
Unter- und Oberrohr 2"</p> | Fr. 381.00 |
| 1150903 | <p>Libre service barre oblique, 6 m / 12 pl
tube inférieur, tube supérieur 2"
Diagonal-Fressgitter-Element, 6 m / 12 Pl.
Unter- und Oberrohr 2"</p> | Fr. 451.00 |

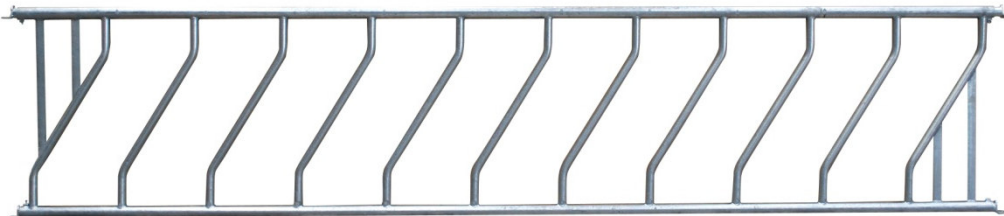

Prix hors TVA / sous réserve de modifications de prix dues aux fluctuations des prix des matières premières
Preise exkl. MWST / Preisänderungen vorbehalten aufgrund schwankender Rohstoffpreise

1123734 Cornadis Fr. 428.00
 "Confort Junior SR", 2.50 m / 5 places
 incl. tube inférieur, tube supérieur et tube de commande, encolure réglable
 Selbstfangfressgitter-Element
 "Komfort Junior SR", 2.50 m / 5 Plätze
 inkl. Unter-, Ober- und Bedienungsrohr, Platzbreite verstellbar

1123736 Cornadis Fr. 498.00
 "Confort Junior SR" 3.00 m / 6 places
 incl. tube inférieur, tube supérieur et tube de commande, encolure réglable
 Selbstfangfressgitter-Element
 "Komfort Junior SR", 3.00m / 6 Plätze
 inkl. Unter-, Ober- und Bedienungsrohr, Platzbreite verstellbar



1123738 "Confort Junior SR" 5.00 m / 10 places Fr. 812.00
 "Komfort Junior SR" 5.00 m / 10 Plätze

1123741 Porte-seaux "La GÉE", galv. au feu, 2.50 m / 5 places Fr. 81.00
 Eimerhalter "La GÉE", feuerverz., 2.50 m / 5 Plätze

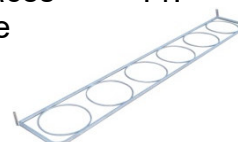

1123743 Porte-seaux "La GÉE", galv. au feu, 3 m / 6 places Fr. 97.00
 Eimerhalter "La GÉE", feuerverz., 3 m / 6 Plätze

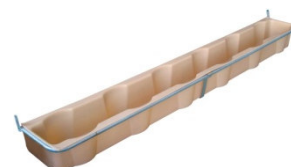

1123749 Auge porte-seaux "La GÉE", 2.50 m / 5 seaux Fr. 251.00
 Eimereinsatzkrippe "La GÉE", 2.50 m / 5 Eimer

1123751 Auge porte-seaux "La GÉE", 3 m / 6 seaux Fr. 282.00
 Eimereinsatzkrippe "La GÉE", 3 m / 6 Eimer

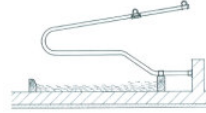
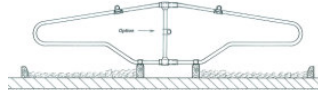

1150222K	<p>Bat-flanc de logette 'Continental' Conforta Plus Ø 2", complet avec poteau en col de cygne, barre de nuque coudé, barrière de passage en version bande nylon, vis d'ancrage à boulon galvanisées / Liegeboxe 'Continental' Conforta Plus Ø 2", komplett mit Standrohr gebogen, Nackenrohr gebogen, Durchgangssperre in Nylonbandausführung, Bolzenanker- schrauben verzinkt</p>	Fr. 296.00	
1150211	<p>Logette BERA Super Conforta, nu / Liegeboxen-Bügel BERA Super Conforta, leer</p>	Fr. 136.00	
5245	<p>Logette simple BERA Super Conforta y.c. barres de nuque et matériel de fixation, version 2" / Liegeboxen BERA Super Conforta inkl. Nackenrohr und Befestigungsmaterial, Ausführung 2"</p>	Fr. 187.00	
5246	<p>Logette double BERA Super Conforta y.c. barres de nuque et matériel de fixation, version 2" / Doppelbox BERA Super Conforta inkl. Nackenrohr und Befestigungsmaterial Ausführung 2"</p>	Fr. 374.00	
5249	<p>Barre intermédiaire, matériel de fixation incl. / Zwischenrohr inkl. Befestigung</p>	Fr. 26.00 /pl	
1150107.1	<p>Barre au garrot cintrée 1½" / Nackenrohr gebogen 1½"</p>	Fr. 32.00 /pl	
1150208	<p>Fixation sol pour logette, 2x 90°, hauteur de 245mm / Bodenhalter für Liegeboxen, 2x 90°, Höhe 245mm</p>	Fr. 57.70	
1150204	<p>Fixation sol pour logette 2x 90°, hauteur de 325mm / Bodenhalter für Liegeboxen 2x 90°, Höhe 325mm</p>	Fr. 72.00	
1360.70	<p>Sangle nylon largeur 70mm, brune/noire, épaisseur 3mm / Nylonband 70mm breit, braun/schwarz, 3mm dick</p>	Fr. 18.55/m	
5264	<p>Bride avec boucle pour sangle de stop 2" / Befestigungsschlaufen für Stoppband 2"</p>	Fr. 14.50	

Prix hors TVA / sous réserve de modifications de prix dues aux fluctuations des prix des matières premières
 Preise exkl. MWST / Preisänderungen vorbehalten aufgrund schwankender Rohstoffpreise

5264.20	Bride avec boucle pour sangle de stop 2", élevé 20 cm Befestigungsschlaufen für Stoppband 2", erhöht 20 cm	Fr. 15.00
5266.70	Tendeur pour sangle de nuque 70mm, incl. jeu de fixation / Spanner zu Nackenband 70mm, inkl. Befestigungsmaterial	Fr. 58.00
5263	Sangle de stop pour logettes 40mm / Stoppband zu Liegeboxen 40mm	Fr. 4.00 /m
5266	Tendeur pour sangle de stop 40mm, incl. jeu de fixation / Spanner zu Stoppband 40mm, inkl. Befestigungsmaterial	Fr. 48.00
5260	Logette BERA type U Conforta JB, compl. y.c. barres de nuque et matériel de fixation, version 1½" / Liegeboxen BERA Typ U Conforta JV, kompl. inkl. Nackenrohr und Befestigungsmaterial Ausführung 1½"	Fr. 140.00
5260K	Logette BERA type U Conforta veaux, compl. y.c. barres de nuque et matériel de fixation, version 1¼" / Liegeboxen BERA Typ U Conforta Kälber, kompl. inkl. Nackenrohr und Befestigungsmaterial Ausführung 1¼"	Fr. 126.00
5244	Pied spécial pour logette / Befestigungsfuss Liegeboxe Spezial	Fr. 26.00
5271	Console pour poutre derrière logettes / Konsole Kotholz	Fr. 24.00
ergoB	Seuil de proue ergoBOARD, 18.5 x 9 x 120cm, fixation incl. / Bugschwelle ergoBOARD, 18.5 x 9 x 120cm, inkl. Befestigung	Fr. 52.50
38.1451__	Séparateur pour logettes SpeedFlex Type flexiBelle swiss, séparateur en plastique, flexible, aussi pour jeune bétail / Liegeboxenbügel SpeedFlex Typ flexiBelle swiss, flexibler Kunststoffbügel, auch für Jungvieh	dès / ab Fr. 386.00



BERA support-V écurie froide BERA V-Träger Klimastall

Dès Fr. 1'000.00 / place

Ab Fr. 1'000.00 / Platz

- Le BERA support-V écurie froide est autoportant et peut à choix être ouvert de chaque côté, fermé par une tôle en acier ou muré.
- En option il y a les boxes surélevés avec matelas ou couches profonds.
- Le toit isolé est en panneaux sandwich à tôle trapézoïdale.
- Der BERA V-Träger Klimastall ist selbsttragend und kann beliebig auf allen Seiten offen, verblecht oder gemauert sein.
- Zur Wahl stehen Hochboxen mit Kuhmatratzen oder Tiefboxen.
- Das Dach ist aus isoliertem Sandwich-Trapezblech.

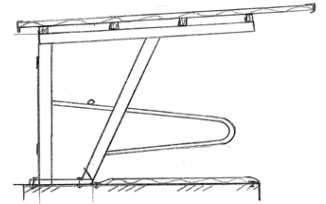

1150207	Fixation sol pour logette / Bodenhalter für Liegeboxen	Fr.	32.00
4384	Poteau 2" à sceller / Standrohr 2", zum einbetonieren	Fr.	53.00
4384.76	Poteau 2½" à sceller / Standrohr 2½", zum einbetonieren	Fr.	57.00
1152107	Poteau Ø 102mm, à sceller / Standrohr Ø 102mm, zum einbetonieren	Fr.	98.40
1152143	Douille de sol Ø 102mm / Bodenhülse Ø 102mm	Fr.	28.00
4385	Poteau 2", avec brides de fixation / Standrohr 2" mit Befestigungsbriden	Fr.	63.00
4390.1	Douille de sol PVC 2", longueur 30cm / Bodenhülse PVC 2", Länge 30cm	Fr.	15.00
1152127	Cache douille rond / Deckel für Bodenhülse	Fr.	14.40



Prix hors TVA / sous réserve de modifications de prix dues aux fluctuations des prix des matières premières
Preise exkl. MWST / Preisänderungen vorbehalten aufgrund schwankender Rohstoffpreise

Logettes mobiles BERA Mobile Liegeboxen BERA



Logettes avec 4 places pour **vaches**
Liegeboxen mit 4 **Kuh**-Plätzen



Logettes avec 5 places pour **veaux**
Liegeboxen mit 5 **Kälber**-Plätzen

Actuel

Les logettes mobiles peuvent être utilisées lors d'agrandissement de stabulation et peuvent être également servir de place ombragée dans les prés. Elles sont équipées en standard de support pour fourche de chariot élévateur. Elles peuvent être équipées soit de matelas confort pour couche haute, soit de poutre derrière pour couche de paille. Disponible pour 3-6 places, pour vaches, génisses et veaux.

Le toit est isolé de façon standard avec des panneaux sandwich. Les cotés et l'avant ouverts ou habillés de bois.

Le châssis est en acier massif galvanisé au feu.

Die mobilen Liegeboxen können als momentane Erweiterung des Laufstalls sowie als Schattenplätze auf der Weide genutzt werden. Sie sind standardmässig mit Aufnahmen für Staplergabeln ausgerüstet. Sie können entweder mit Komfortmatten für Hochbett oder mit Kotbalken für Strohbett ausgestattet werden. Erhältlich für 3-6 Plätze, für Kühe, Rinder und Kälber.

Das Dach ist standardmässig isoliert mit Sandwichblech. Die Seiten und Stirnwand sind offen oder mit Holz verkleidet.

Das Chassis ist aus massivem feuerverzinktem Stahl.

Varianten und Ausstattung / Variantes et équipement

MobLi3	3 places / 3 Plätze	Fr.	6'380.00
MobLi4	4 places / 4 Plätze	Fr.	7'480.00
MobLi5	5 places / 5 Plätze	Fr.	8'690.00
MobLi6	6 places / 6 Plätze	Fr.	10'120.00

Exemple logettes mobiles pour veaux / Beispiel mobile Liegeboxen für Kälber:

MobLi5.K200	5 places pour veaux jusqu'à 200kg / 5 Plätze für Kälber bis 200kg	Fr.	6'860.00
HolzL	Variante avec poutre en bois derrière logette / Variante mit Kotbalken hinter Liegeboxen	Fr.	71.00 /pl.
42.521190	Variante avec tapis vert / Variante mit grüner Matte	Fr.	198.00 /pl.
AGRILAT7	Variante avec matelas confort ECO-Latex / Variante mit Komfort-Kuhmatratze ECO-Latex	dès/ab Fr.	279.00 /pl.

Prix hors TVA / sous réserve de modifications de prix dues aux fluctuations des prix des matières premières
Preise exkl. MWST / Preisänderungen vorbehalten aufgrund schwankender Rohstoffpreise

4384.76F	Poteau 2½", avec bride de fixation / Standrohr 2½", mit Befestigungsbriden	Fr. 86.00
4384.100sp	Poteau Ø 102mm avec platine latérale, nu / Standrohr Ø 102mm mit seitlich angeschweisster Platte, leer	Fr. 123.00
4383	Poteau 2", sur platine / Standrohr 2", mit Bodenplatte	Fr. 85.00
4384.76P	Poteau 2½", sur platine / Standrohr 2½", mit Bodenplatte	Fr. 84.00
1152108	Poteau Ø 102mm sur platine, nu, incl. fixation sol tilca / Standrohr Ø 102mm auf Bodenplatte, leer, inkl. Beton- anker zur Bodenbefestigung	Fr. 124.00
4387	Jeu de fixation / Montagesatz	Fr. 69.00
1152135	Paire de brides - 2 dir. vis-à-vis / 2 Schellen - 2 Richtungen gegenüber	Fr. 31.00
STG068	Bride 2", 1 direction / Bride 2", Angel einfach	Fr. 21.00
1150521	Charnière / Scharnier	Fr. 13.00
1150524	Charnière long / Scharnier lang	Fr. 18.00
1152101	Charnière murale, 2 pièces / Wandscharnier, 2 Stück	Fr. 25.20
1152145	Tige avec chaînette / Bolzen mit Kette	Fr. 6.00
1152133	Paire de brides - 1 direction / 2 Schellen - 1 Richtung	Fr. 26.00
AT860441	Réception verrou / Riegelaufnahme	Fr. 15.00
AT860456	Verrou adaptable au porte télescopique / Riegel anschraubbar an Teleskoptor	Fr. 45.00
1121437	Verrou automatique "Easylock" supplémentaire, herbage et portillon système Cosnet / Zusätzliche automatische Verriegelung "Easylock", Grasnarbe und Tor System Cosnet	Fr. 18.70
1121439	Plat de fixation pour panneau système Cosnet / Scharnierwinkel für TT System Cosnet	Fr. 18.70
1155001	Vis avec oeil M22 avec 2 écrous / Schraube mit Auge M22 mit 2 Muttern	Fr. 9.00



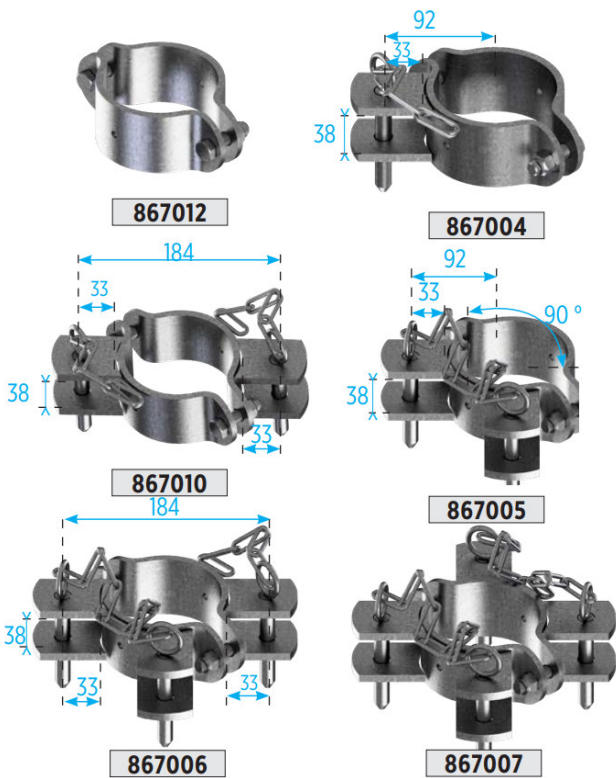

Prix hors TVA / sous réserve de modifications de prix dues aux fluctuations des prix des matières premières
 Preise exkl. MWST / Preisänderungen vorbehalten aufgrund schwankender Rohstoffpreise

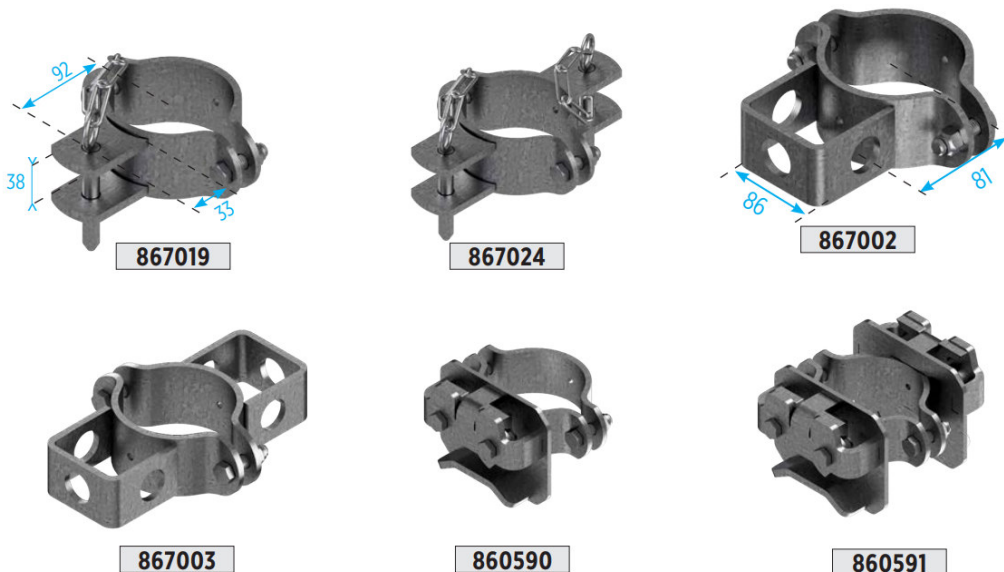

867012	Bride Ø 102mm, nue / Briede Ø 102mm, leer	Fr. 15.00
867004	Bride Ø 102mm, simple / Briede Ø 102mm, einfach	Fr. 18.00
867019	Bride Ø 102mm, simple dans l'axe / Briede Ø 102mm, einfach gerade	Fr. 22.20
867024	Bride Ø 102mm, double dans l'axe / Briede Ø 102mm, doppelt gerade	Fr. 32.40
867010	Bride Ø 102mm, double / Briede Ø 102mm, doppelt	Fr. 23.40
867005	Bride Ø 102mm, double en angle / Briede Ø 102mm, doppelt im Winkel	Fr. 23.40
867006	Bride Ø 102mm, triple / Briede Ø 102mm, dreifach	Fr. 29.40
867007	Bride Ø 102mm, quadruple / Briede Ø 102mm, vierfach	Fr. 37.20
867002	Bride Ø 102mm, simple support verrou dans l'axe / Briede Ø 102mm, einfach Halter Riegel gerade	Fr. 21.00
867003	Bride Ø 102mm, double support verrou dans l'axe / Briede Ø 102mm, doppelt Halter Riegel gerade	Fr. 32.40
860590	Bride Ø 102mm, simple réception autobloc / Briede Ø 102mm, einfach autom. Verriegelung	Fr. 38.40
860591	Bride Ø 102mm, double réception autobloc / Briede Ø 102mm, doppelt autom. Verriegelung	Fr. 54.60



Prix hors TVA / sous réserve de modifications de prix dues aux fluctuations des prix des matières premières
 Preise exkl. MWST / Preisänderungen vorbehalten aufgrund schwankender Rohstoffpreise

5R42.060130	Barrière 5 tubes Ø 42 mm, 60 – 130 cm / Teleskoptüre 5 rohrig, Ø 42 mm, 60 – 130 cm		Fr. 162.00
5R42.130200	Barrière 5t, Ø 42 mm, 130 – 200 cm / Teleskoptüre 5r, Ø 42 mm, 130 – 200 cm		Fr. 219.00
5R42.23A	Barrière 5t, Ø 42, 2.00 – 3.00 m / Teleskoptor 5r, Ø 42, 2.00 – 3.00 m		Fr. 238.00
5R42.34A	Barrière 5t, Ø 42, 3.00 – 4.00 m / Teleskoptor 5r, Ø 42, 3.00 – 4.00 m		Fr. 280.00
5R42.45A	Barrière 5t, Ø 42, 4.00 – 5.00 m / Teleskoptor 5r, Ø 42, 4.00 – 5.00 m		Fr. 332.00
5R42.56A	Barrière 5t, Ø 42, 5.00 – 6.00 m / Teleskoptor 5r, Ø 42, 5.00 – 6.00 m		Fr. 390.00
PH	Passage d'homme pour barrière / Personenschlupf		Fr. 210.00

Série lourde 4 et 5 tubes sur demande /
Schwere Ausführung 4 + 5-rohrig auf Anfrage



5290.8050	Fer-U 80/50 x 1500 mm, galvanisé au feu / U-Profil 80/50 x 1500 mm, feuerverzinkt	Fr. 88.00
5290.7050	Fer-U 70/50 x 5 x 1500 mm, galvanisé au feu / U-Profil 70/50 x 5 x 1500 mm, feuerverzinkt	Fr. 49.00
5290.8050D	Fer-U double 80/50 x 5 x 1500 mm, galvanisé au feu / Doppel U-Profil 80/50 x 5 x 1500 mm, feuerverzinkt	Fr. 118.00
5290.8050S	Fer-U 80/50 x 5 x 1500 mm, avec poteau, galv. au feu / U-Profil 80/50 x 5 x 1500 mm, mit Standrohr, feuerverzinkt	Fr. 128.00
5290.8050P	Fer-U 80/50 x 5 x 1200 mm, sur plaque de base, galvanisé au feu / U-Profil 80/50 x 5 x 1200 mm, auf Bodenplatte, feuerverzinkt	Fr. 105.00

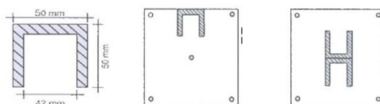

Prix hors TVA / sous réserve de modifications de prix dues aux fluctuations des prix des matières premières
 Preise exkl. MWST / Preisänderungen vorbehalten aufgrund schwankender Rohstoffpreise

1121311	Barrière d'herbage 5 tubes fixe, 3.00 m / Abtrenngitter 5-rohrig fix, 3.00 m	Fr. 150.00
1121313	Barrière d'herbage 5 tubes fixe, 4.00 m / Abtrenngitter 5-rohrig fix, 4.00 m	Fr. 182.00
1121315	Barrière d'herbage 5 tubes fixe, 5.00 m / Abtrenngitter 5-rohrig fix, 5.00 m	Fr. 222.00
2R60.23A	Barrière télescopique avec 2 tubes, 2 - 3 m / Abtrenngitter 2-rohrig, 2 - 3 m	Fr. 246.00
2R60.34A	Barrière télescopique avec 2 tubes, 3 - 4 m / Abtrenngitter 2-rohrig, 3 - 4 m	Fr. 298.00
2R60.45A	Barrière télescopique avec 2 tubes, 4 - 5 m / Abtrenngitter 2-rohrig, 4 - 5 m	Fr. 358.00
2R60.56A	Barrière télescopique avec 2 tubes, 5 - 6 m / Abtrenngitter 2-rohrig, 5 - 6 m	Fr. 418.00
4387	Jeu de fixation / Montagesatz	Fr. 69.00 / T
STG189	Fixation aux logettes / Befestigungseinheit an Logette	Fr. 163.00

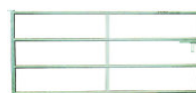

305072	Roue pour barrière télescopique / Stützrad zu Teleskoptor	Fr. 58.00
305072.1	Roue à roue jockey / Rad zu Stützrad	Fr. 24.00



1123756	Barrière avec tubes verticales, 3m x 1.04m Abtrenngitter mit vertikalen Sprossen, 3m x 1.04m	Fr. 198.40
1123758	Barrière avec tubes verticales, 4m x 1.04m Abtrenngitter mit vertikalen Sprossen, 4m x 1.04m	Fr. 256.00
1123760	Barrière avec tubes verticales, 5m x 1.04m Abtrenngitter mit vertikalen Sprossen, 5m x 1.04m	Fr. 313.00



P06240	Élément panneau, l = 2.40 m, h = 1.60 m, 6t / Pannelement, l = 2.40 m, h = 1.60 m, 6R	Fr. 156.00
P06300	Élément panneau, l = 3.00 m, h = 1.60 m, 6t / Pannelement, l = 3.00 m, h = 1.60 m, 6R	Fr. 175.00
P06360	Élément panneau, l = 3.60 m, h = 1.60 m, 6t / Pannelement, l = 3.60 m, h = 1.60 m, 6R	Fr. 210.00
P06T240	Élément panneau avec portillon, l = 2.40 m, h = 1.60 m, 6t / Pannelement m. Zugangstür, l = 2.40 m, h = 1.60 m, 6R	Fr. 258.00
P06T300	Élément panneau avec portillon, l = 3.00 m, h = 1.60 m, 6t / Pannelement m. Zugangstür, l = 3.00 m, h = 1.60 m, 6R	Fr. 289.00
P06T360	Élément panneau avec portillon, l = 3.60 m, h = 1.60 m, 6t / Pannelement m. Zugangstür, l = 3.60 m, h = 1.60 m, 6R	Fr. 329.00



GS090A

Racloir de sol caillebotis Vario /
Spaltenschieber Vario



Fr. 4'410.00

013401

ENRO Robot racleur

Le robot racleur donne une totale liberté et permet un nettoyage complet des installations sur caillebotis.

ENRO Entmistungsroboter

Der Entmistungsroboter sorgt permanent für saubere Spaltenböden und erspart Ihnen viel Arbeit.



Fr. 24'540.00

Racleur souder BERA /
Klappschieber in Schweisskonstruktion BERA



Moteurréducteur SUEVIA /
Antrieb SUEVIA

Typ 900



Typ 850

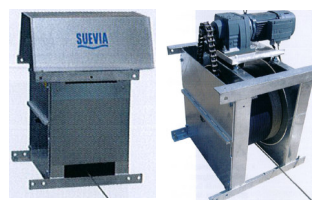

Couvercle automatique sur fosse BERA /
Automatische Gülleabwurfklappe BERA



Prix hors TVA / sous réserve de modifications de prix dues aux fluctuations des prix des matières premières
Preise exkl. MWST / Preisänderungen vorbehalten aufgrund schwankender Rohstoffpreise

- | | | | |
|-----------|--|---|---|
| 42.151115 | Tapis en nid d'abeilles pour couchettes profondes en sable, 114x154 / 11cm /
Wabenmatten für Sandtiefboxen, 114x154 / 11cm |  | Fr. 180.00 |
| | | |  |
| 44.497100 | Tapis en caoutchouc N15, pour couloirs de circulation, épaisseur de 15mm, largeur de 1m à 3m /
Gummimatte N15, für Laufgänge, 15mm dick, Breite von 1m bis 3m |  | dès/ab Fr. 71.00/m |
| 42.521180 | Tapis vert pour la protection des articulations, pour stabulations entravées et stabulations libres, 180x122 / 2.8cm /
Grüne Gelenkschutzmatte, für Anbinde- und Laufställe, 180x122 / 2.8cm |  | Fr. 175.00 |
| 42.521190 | Tapis vert / Grüne Matte, 190x125 / 2.8cm |  | Fr. 195.00 |
| 44.521010 | Farmer Mat bleu, pour fosse de salle de traite, 100x100cm / 21mm, 4 bordures avec puzzle /
Farmer Mat blau, für Melkstandgruben, 100x100cm / 21mm, 4-seitig verpuzzelt |  | Fr. 45.00 |
| 44.499100 | Tapis puzzle Diamant, pour les zones sujettes à la formation de couches glissantes et nécessitant ainsi une stabilité accrue, 100x100 / 2cm /
Puzzlematte Diamant, für Zonen, die anfällig für die Bildung von Schmierschichten sind und dadurch erhöhte Trittsicherheit benötigen, 100x100 / 2cm |  | Fr. 72.00 |
| 40.465212 | Tapis en rouleau Diamant, épaisseur de 14mm, largeur 120, 150 ou 200cm
Rollenmatte Diamant, 14mm dick, Breite 120, 150 oder 200cm | | dès/ab Fr. 82.00/m |
| 42.200100 | Tapis de massage Scratchy, tapis à gratter pour vaches et chevaux, 50x150cm (50cm surface lisse / 100cm avec les plots), épaisseur de 40mm /
Massagematte Scratchy, Kratzmatte für Kühe und Pferde, 50x150cm (50cm glatte Oberfläche / 100cm mit Noppen), 40mm dick |  | Fr. 119.00 |
| 49.421800 | Matelas souple Dutch Mountain
Hauteur 10-14cm, largeur 190cm /
Weichbettmatte Dutch Mountain
Höhe 10-14cm, Breite 190cm |  | Fr. 520.00/m |
| | | |  |

Prix hors TVA / sous réserve de modifications de prix dues aux fluctuations des prix des matières premières
Preise exkl. MWST / Preisänderungen vorbehalten aufgrund schwankender Rohstoffpreise

AGRILAT7	<p>Matelas confort ECO-Latex matelas en latex pour le confort dans la zone de couche, épaisseur de 7cm / Komfort-Kuhmatratze ECO-Latex Latexmatte für den Komfort im Liegebereich, 7cm dick</p>			Fr. 221.00 /m
133502	<p>Bar de fixation vert en plastique / Profilleiste grün aus Kunststoff</p>			Fr. 14.00 /m
44.496500	<p>Tapis en caoutchouc KURA P, pour couloirs de circulation, système puzzle, épaisseur de 24mm, largeur 125cm, fixation incl. / Gummimatte KURA P, für Laufgänge, Puzzle-System, 24mm dick, Breite 125cm, inkl. Befestigungsmaterial</p>			Fr. 86.00 /m ²
44.496540	<p>Tapis en caoutchouc profiKURA P, avec surface optiGrip (avec l'abrasif de corindon intégré) / Gummimatte profiKURA P, mit optiGrip-Oberfläche (mit eingearbeitetem Schleifmittel «Korund»)</p>			Fr. 111.00 /m ²
42.487983	<p>Revêtement confortable KIM LongLine, pour stabulation libre avec logettes suspendues, épaisseur de 30mm, largeur 180cm / Liegematte KIM LongLine, für Liegeboxenlaufstall mit freitragenden Bügeln, 30mm dick, Breite 180cm</p>			Fr. 159.00 /m
Mag44390	<p>Magellan 25 tapis pour couloir de circulation pour la réduction des émissions d'ammoniac, 25mm, avec rainures longitudinales / Magellan 25 Laufgangbelag zur Reduzierung von Ammoniakemissionen, 25mm, mit Längsrillen</p>			prix sur demande / Preis auf Anfrage
36.451700	<p>Plaque universelle perforée, 74x54 / 5.5cm Universal Kunststoffplatte gelocht, 74x54 / 5.5cm</p>			Fr. 23.30
36.451300	<p>Grille en PE Ecoraster "Elastic", carrossable 33x33 / 5cm Roste aus PE Ecoraster "Elastic", überfahrbar, 33x33 / 5cm</p>			Fr. 24.90 /m ²
44.410000	<p>Fixation pour tapis incl. rondelle, pour béton / Nageldübel inkl. U-Scheibe, für Beton</p>			Fr. 1.60
44.410001	<p>Fixation pour tapis incl. rondelle, pour asphalte coulé / Nageldübel inkl. U-Scheibe, für Gussasphalt</p>			Fr. 2.10

Prix hors TVA / sous réserve de modifications de prix dues aux fluctuations des prix des matières premières
Preise exkl. MWST / Preisänderungen vorbehalten aufgrund schwankender Rohstoffpreise

Brides de fixation Befestigungsbriden

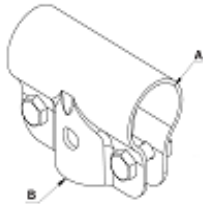

90010__
Bride T fermé
T-Bride geschlossen

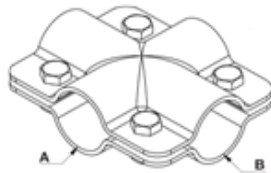

90070__
Raccord croix
Kreuzbride flach

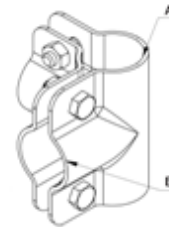

90020__
Raccord d'angle 4 boulons
Winkelbride mit 4 Schrauben



90030__
Bride fixation T
Befestigungsbride T

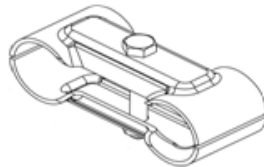

90230__
Raccord double
Abstandbügel



90250__
Raccord d'angle
Winkelbride

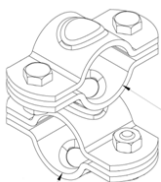

90300__
Bride à croix
Kreuzbride

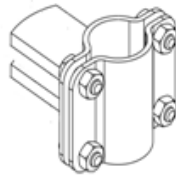

90430__
Charnière
Scharnier

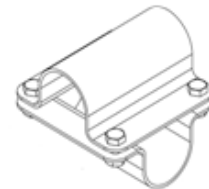

90530__
Raccord croix à 4 boulons
Halbrohrschele mit 4 Schrauben

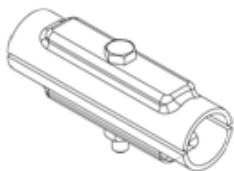

90610__
Jointure pour tube
Rohrverbinder

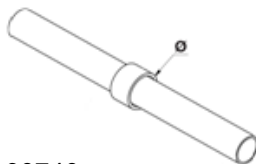

90740__
Manchon intérieur
Rohrkupplung innen



90750__
Bride S
S-Bride

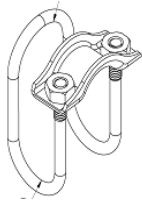

91000__
Bride fermée
Bügelkreuzbride

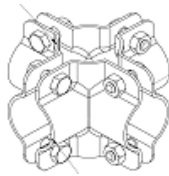

91090__
Raccord à 6 tubes
Kreuzbride zu 6 Rohren



91130__
Etrier fileté
Bügelschraube



91370__
Collier d'attache
Klemmschelle

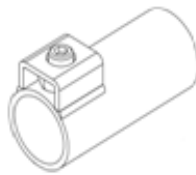

91380013 1/2
91380023 3/4
Taquet d'arrêt avec vis imbus
Anschlag 1/2" mit Imbus-Schraube

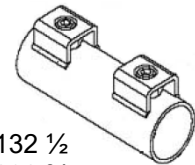

913800132 1/2
913800232 3/4
Taquet d'arrêt double
Anschlag doppelt



91690__
Bride de fixation 123°
Befestigungsbride T 123°



92120__
Bague d'arrêt avec écrou
Stelling

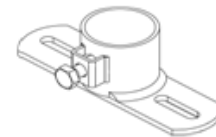

91460__
Pied
Fuss



7030__
Bride de fixation demi-lune
Befestigungsbride halbrund

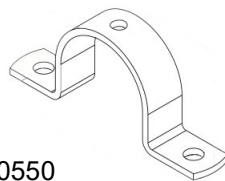

70550__
Bride de fixation Omega
Befestigungsbride Omega

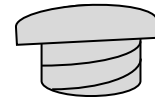

902000__
Bouchon plastique
Zapfen Plastik

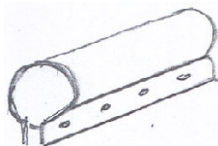

903200__
Manchon pour tube avec 4 vis
Rohrverbinder-Klemme mit 4 Schrauben

442992 Lanières souples PVC, largeur 30cm, épais 3mm /
Streifenvorhang PVC, Breite 30cm, 3mm dick Fr. 9.00 / m

442992.50 Lanières souples PVC, rouleau à 50m /
Streifenvorhang PVC, Rolle à 50m



Fr. 290.00 / r

442988 Système de fixation mobile / Krallenschiene Fr. 35.00 / m

442989 Support pour lanières souples, l = 30 cm /
Streifenhalter mit Gegenplatte, B = 30 cm



Fr. 11.50

442990 Système de fixation mobile avec supports pour lanières souples (5 supports/m) /
Krallenschiene inkl. Streifenhalter mit Gegenplatte (5 Halter/m)

Fr. 66.00 / m

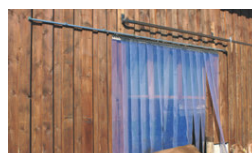

316000 Filet brise-vent / Windschutz-Netz
1.00 m, 1.50 m, 2.00 m, 3.00 m, 4.00 m



Fr. 8.00 / m²

30a5__ Fenêtre Wolfa, brun et blanc, divers grandeurs /
Fenster Wolfa, braun und weiss, diverse Grössen



160.0802 Porte coulissante /
Schiebetüre



4.530 Porte coulissante avec vitrage fixe /
Schiebetor mit feststehendem Fenster



1.510 Porte avec fenêtre guillotine /
Türe mit Schiebefallfenster



2.520 Porte chambre à lait avec fenêtre guillotine
et vitrage fixe /
Milchkammertüre mit Schiebefallfenster und
feststehendem Fenster



Porte de grange à trois battants avec porte de service
et vitrage fixe /
Tor 3-flügelig mit Servicetüre und feststehendem Fens-
ter



130.5011 **Brosse rotative pour vaches Easycleaner Uno** Fr. 1'910.00

Châssis incliné en acier galvanisé avec brosse Ø 80cm. Sa surface étendue ainsi que son mouvement rotatif contribuent à un massage régulier de la tête, des parties lombaires ainsi que des flans contribuant ainsi le confort de l'animal. Sa conception inclinée permet d'accueillir des animaux de toutes tailles. Aucun réglage de hauteur n'est nécessaire.



Kuhputzbürste Easycleaner Uno

Schräg gestellte Teller-Bürste Ø 80cm. Die grossflächige Bürstfläche und die rotierende Bürstbewegung sorgt für eine gleichmässige Massage der Kopf- und Rückenpartie sowie grossen Teilen der Flanken und bietet den Tieren ein Maximum an Kuhkomfort. Durch die Schrägstellung der Bürste für unterschiedlich grosse Tiere geeignet, keine Höheneinstellung notwendig.

130.5015 **Brosse rotative Easycleaner Mini** Fr. 1'790.00

- Châssis incliné avec brosse Ø 60cm
- Spécialement pour veaux et chèvres

Putzbürste Easycleaner Mini

- Schräg gestellte Teller-Bürste Ø 60cm
- Speziell für Kälber und Ziegen



130.5017 **Brosse rotative pour vaches Easycleaner Duo** Fr. 2'800.00

- Forme des brosses ergonomique
- Brosses synthétiques robustes de longue durée
- Entraînement sans entretien
- Moteur protégé des éclaboussures et de la poussière
- Livrée complète prête à monter
- Grâce à la suspension pendulaire, convient à des animaux de différentes tailles
- Convient à l'intérieur et à l'extérieur



Kuhputzbürste Easycleaner Duo

- Körpergerechte, taillierte Bürstenformen
- Borsten aus hochfestem Spezial-Kunststoff
- Wartungsfreier Antrieb
- Spritzwassergeschützter und staubdichter Motor
- Bürste komplett anschlussfertig montiert
- Dank pendelnder Aufhängung für Tiere unterschiedlicher Grösse geeignet
- Geeignet für Innen- und Aussenbereich

5805055 **Brosse à gratter standard, complète, modèle solide /** Fr. 228.00

Viehkratzbürste Standard, komplett, starke Ausführung



GEWA5091 **Brosse de rechange pour brosse à gratter standard /** Fr. 28.00

Ersatzbürste zu Viehkratzbürste Standard

349033 **Ressort pour brosse rotative pour vaches /** Fr. 38.00

Feder zu Kuhputzbürste

Prix hors TVA / sous réserve de modifications de prix dues aux fluctuations des prix des matières premières
 Preise exkl. MWST / Preisänderungen vorbehalten aufgrund schwankender Rohstoffpreise

1308704	Bouchon en caoutchouc pour auge BERA Ø 175 / Stopfen aus Gummi zu BERA Trog Ø 175	Fr.	27.00
130.0500	Abreuvier auge SUEVIA mod. 500 / Tränketrog mit Ventil SUEVIA Mod. 500	Fr.	472.50
130.0520	Abreuvier auge double SUEVIA mod. 520 / Doppel-Ventiltrogtränke Mod. 520	Fr.	807.50
130.0600	Abreuvier auge avec flotteur SUEVIA mod. 600 / Tränketrog mit Schwimmer SUEVIA Mod. 600	Fr.	460.90
130.0620	Abreuvier auge double avec flotteur SUEVIA mod. 620 / Tränketrog Doppel-Schwimmer SUEVIA Mod. 620	Fr:	829.50
130.6714	Abreuvier vidange rapide SUEVIA 1.40m / Schnellablauf-Trog SUEVIA, 1.40m	Fr.	911.40
130.6719	Abreuvier vidange rapide SUEVIA 1.90m / Schnellablauf-Trog SUEVIA, 1.90m	Fr.	1'034.90
130.6723	Abreuvier vidange rapide SUEVIA 2.30m / Schnellablauf-Trog SUEVIA, 2.30m	Fr.	1'142.90
130.6728	Abreuvier vidange rapide SUEVIA 2.85m / Schnellablauf-Trog SUEVIA, 2.85m	Fr.	1'327.90
130.6742	Abreuvier vidange rapide SUEVIA 4.2m / Schnellablauf-Trog SUEVIA 4.2m	Fr.	1'649.90
131.6031	Pieds, 1 jeux à 4 pièces / Füsse, 1 Satz à 4 Stk.	Fr.	117.80
131.6090	Capot de protection des branchements / Schutzblech VA für Anschlussleitungen	Fr.	44.50



Prix hors TVA / sous réserve de modifications de prix dues aux fluctuations des prix des matières premières
 Preise exkl. MWST / Preisänderungen vorbehalten aufgrund schwankender Rohstoffpreise

130.6121	Abreuvoir grand volume SUEVIA, 2m, sans flotteur et protection / Volumen-Trog SUEVIA, 2m, ohne Schwimmer und Schutzhaube	Fr.	912.50
130.6131	Abreuvoir grand volume SUEVIA, 3m, sans flotteur et protection / Volumen-Trog SUEVIA, 3m, ohne Schwimmer und Schutzhaube	Fr.	1'154.90
			
130.6137	Abreuvoir compact-auge en inox, mod. 6137, l = 45cm, contenance 20 lt / Kompakt-Trogtränke aus Inox, Mod. 6137, L = 45cm, Inhalt 20 lt	Fr.	518.70
131.1341	Support pour 6137, pour tube Ø 102mm, avec vis / Halter für 6137, für Rohr Ø 102mm, mit Schrauben	Fr.	84.30
131.1343	Support pour 6137, sur DIN ou poutre en bois, avec vis / Halter für 6137, auf T-Träger oder Balken, mit Schrauben	Fr.	84.30
130.6100	Abreuvoir compact SUEVIA mod. 610, inox, avec conduite de dérivation / Kompakt-Trogtränke SUEVIA Mod. 610, Inox, mit Stichleitung	Fr.	420.00
130.6140	Abreuvoir compact-auge en inox, mod. 6140, l = 55cm, contenance 30 lt Abreuvoir compact fixation murale, pour 15 à 20 animaux, tout en acier inoxydable, abreuvement rapide et suffisant grâce à un apport d'eau important jusqu'à 40 l/min., raccordement en 3/4" mâle possible à gauche ou à droite, avec une ouverture de 1" pour un vidage rapide / Kompakt-Trogtränke aus Inox, Mod. 6140, L = 55cm, Inhalt 30 lt Kompakt-Trogtränke für Wandbefestigung, für 15-20 Tiere, ganz aus rostfreiem Edelstahl gefertigt, ruhiges und zügiges Tränken der Tiere durch hohen Wasserzufluss von bis zu 40 lt/min., Anschluss 3/4" AG rechts oder links möglich, mit 1" Ablauf für schnelle Entleerung	Fr.	421.90
			
130.6150	Abreuvoir compact-auge en inox, mod. 6150, l = 100cm, contenance 60 lt / Kompakt-Trogtränke aus Inox, Mod. 6150, L = 100cm, Inhalt 60 lt	Fr.	576.90

Prix hors TVA / sous réserve de modifications de prix dues aux fluctuations des prix des matières premières
 Preise exkl. MWST / Preisänderungen vorbehalten aufgrund schwankender Rohstoffpreise

Abrevoir basculant cuve plate SUEVIA, avec flotteur
 MASTERFLOW MS-R ¾" + consoles murales en inox /
 Flach-Schwenktrog SUEVIA, mit Schwimmerventil MAS-
 TERFLOW MS-R ¾" + Edelstahl-Wandkonsolen

130.8561	1.0m, 35 lt		Fr.	909.00
130.8562	1.5m, 50 lt		Fr.	999.00
130.8563	2.0m, 75 lt		Fr.	1'107.00
130.8564	2.5m, 90 lt		Fr.	1'216.00

130.0630	Thermo-source abrevoir-antigel SUEVIA mod. 630 / Thermo-Quelle Mod. 630		Fr.	597.50
----------	---	--	-----	--------

130.0640	Thermo-source abrevoir-antigel SUEVIA mod. 640 / Thermo-Quelle Mod. 640		Fr.	806.50
----------	---	--	-----	--------

130.0850	Thermo-source abrevoir-antigel SUEVIA mod. 850 / Thermo-Quelle Mod. 850		Fr.	597.50
----------	---	---	-----	--------

130.0860	Thermo-source abrevoir-antigel SUEVIA mod. 860 / Thermo-Quelle Mod. 860		Fr.	806.50
----------	---	--	-----	--------

131.0521	Vanne antigel R¾" / Frostwächter R¾"		Fr.	125.90
----------	--------------------------------------	--	-----	--------

131.0526	Vanne antigel R½" / Frostwächter R½"		Fr.	125.90
----------	--------------------------------------	--	-----	--------



Prix hors TVA / sous réserve de modifications de prix dues aux fluctuations des prix des matières premières
 Preise exkl. MWST / Preisänderungen vorbehalten aufgrund schwankender Rohstoffpreise

1130503.1	Bac double NC 72 lt, "La GÉE" avec flotteur et support / Doppeltränke NC 72 lt "La GÉE" mit Schwimmer und Halter		Fr. 424.00
			 Action 297.00
1130504.1	Abreuvoir auge "Superbac La GÉE" 300 lt, avec flotteur et support, olive / Tränketrog Kunststoff "Superbac La GÉE", 300 lt, mit Schwimmer und Halter, olive	 	Fr. 447.00
1138309	Flotteur "La GÉE", haute pression, corps blanc / Schwimmerventil "La GÉE" Netzdruck, Ventil weiss		Fr. 31.50
1138311	Flotteur "La GÉE" basse pression, corps noir / Schwimmerventil "La GÉE" Niederdruck, Ventil schwarz		Fr. 54.00
1138307	Boîte en inox "La GÉE" / Inox-Gehäuse "La GÉE"		Fr. 64.00
160.0210	Mangeoire triangulaire SUEVIA mod. 210 / Pferde-Dreiecktrog SUEVIA Mod. 210		Fr. 63.50
160.0211	Mangeoire rectangulaire SUEVIA mod. 211 / Pferde-Rechtecktrog SUEVIA Mod. 211		Fr. 63.50
100.0541	Pompe de pâture mod. 541, en plastique, jusqu'à épuisement du stock / Membran-Weidepumpe Mod. 541, aus Kunst- stoff, solange Vorrat		Fr. 290.00
100.0556	Pompe de pâture mod. 556 Membran-Weidepumpe Mod. 556		Fr. 345.50
101.0558	Tuyau d'aspiration, 7m, pour pompes de pâture / Schlauchset, 7m, für Membran-Weidepumpen		Fr. 38.10









Prix hors TVA / sous réserve de modifications de prix dues aux fluctuations des prix des matières premières
 Preise exkl. MWST / Preisänderungen vorbehalten aufgrund schwankender Rohstoffpreise

160.0030	Abreuvoir WT 30, avec flotteur / Laufstalltränke WT 30, mit Schwimmer		Fr. 264.00
160.0102	Bac de pâturage WT 80, avec flotteur / Laufstall- und Weidetränke WT 80, mit Schwimmer		Fr. 184.80
160.0103	Bac de pâturage WT 200, sans flotteur / Laufstall- und Weidetränke WT 200, ohne Schwimmer		Fr. 246.10
160.0104	Bac de pâturage WT 400, sans flotteur / Weidetrog WT 400, ohne Schwimmer		Fr. 285.00
160.0100	Bac de pâturage WT 600, sans flotteur / Weidetrog WT 600, ohne Schwimmer		Fr. 315.00
160.0101	Bac de pâturage WT1000, sans flotteur / Weidetrog WT1000, ohne Schwimmer		Fr. 425.00
160.0105	Bac de pâturage WT1500, sans flotteur / Weidetrog WT1500, ohne Schwimmer		Fr. 593.70
PG1010130	Bac de pâturage rectangulaire Padelou, 2'000 lt, galvanisé, longueur 340cm, largeur 96cm, hauteur 72cm / Weidetrog rechteckig Padelou, 2'000 lt, feuerverzinkt, Länge 340cm, Breite 96cm, Höhe 72cm		Fr. 1'350.00
102.1755	Flotteur SUEVIA 1/2" (petit) / Schwimmerventil SUEVIA 1/2" (klein)		Fr. 34.00
131.0675	Flotteur mod. 675, 3/4", pour basse pression, pour bacs de pâturage / Schwimmerventil Mod. 675, 3/4", für Niederdruck, für Weideträge		Fr. 46.20
132.1065	Flotteur SUEVIA 3/4" / Schwimmerventil SUEVIA 3/4"		Fr. 48.00
131.0723	Flotteur MASTERFLOW mod. 723 / Schwimmerventil MASTERFLOW Mod. 723		Fr. 50.30
131.0700	Flotteur MAXIFLOW mod. 700, 3/4", pour haute pression / Schwimmerventil MAXIFLOW Mod. 700, 3/4", für Hochdruck		Fr. 48.20
131.0738	Flotteur MAXIFLOW mod. 738, 3/4", pour basse pression / Schwimmerventil MAXIFLOW Mod. 738, 3/4", für Niederdruck		Fr. 50.80
131.0513	Flotteur mod. 513, 1/2", avec capot en acier inox / Schwimmer-Einhängeventil Mod. 513, 1/2" mit Inox-Gehäuse		Fr. 64.20



Prix hors TVA / sous réserve de modifications de prix dues aux fluctuations des prix des matières premières
 Preise exkl. MWST / Preisänderungen vorbehalten aufgrund schwankender Rohstoffpreise













131.0820	Flotteur mod. 820, 1/2" / Schwimmerventil Mod. 820, 1/2"		Fr. 34.80
131.0800	Flotteur mod. 800, 1/2", pour bacs de pâturage / Schwimmerventil Mod. 800, 1/2", für Weidetröge		Fr. 39.30
131.0874	Flotteur MAXIFLOW mod. 874, 3/4", pour haute pres- sion, avec capot en acier inox / Schwimmer-Einhängeventil MAXIFLOW Mod. 874, 3/4" für Hochdruck, mit Inox-Gehäuse		Fr. 91.50
131.0475	Flotteur MAXIFLOW mod. 475, 3/4", pour basse pres- sion, avec capot en acier inox / Schwimmer-Einhängeventil MAXIFLOW Mod. 475, 3/4", für Niederdruck, mit Inox-Gehäuse		Fr. 93.70
131.0690	Flotteur Water-Boss / Schwimmerventil Water-Boss		Fr. 69.90
131.0692	Flotteur Water-Boss, pour abreuvoir basculant cuve plat / Schwimmerventil Water-Boss, für Flach-Schwenktrog		Fr. 68.50
100.1305	Abreuvoir SUEVIA mod. 130P-H, avec chauffage intégré, bol en matière plastique de haute qualité / Tränkebecken SUEVIA Mod. 130P-H, mit einge- bautem Ventil und Bodenheizung		Fr. 183.90
100.0123	Abreuvoir mod. 12P / Tränkebecken Mod. 12P		Fr. 51.90
100.0163	Abreuvoir mod. 16P / Tränkebecken Mod. 16P		Fr. 177.90
100.0183	Abreuvoir mod. 18P / Tränkebecken Mod. 18P		Fr. 189.50
100.0198	Abreuvoir mod. 19R / Tränkebecken Mod. 19R		Fr. 150.50
100.0253	Abreuvoir mod. 25R / Tränkebecken Mod. 25R		Fr. 102.90
100.1203	Abreuvoir mod. 1200 / Tränkebecken Mod. 1200		Fr. 108.70
100.0060	Abreuvoir mod. 60 / Tränkebecken Mod. 60		Fr. 78.60
100.0130	Abreuvoir mod. 130P / Tränkebecken Mod. 130P		Fr. 70.50
100.0350	Abreuvoir mod. 350 / Tränkebecken Mod. 350		Fr. 110.90

Prix hors TVA / sous réserve de modifications de prix dues aux fluctuations des prix des matières premières
 Preise exkl. MWST / Preisänderungen vorbehalten aufgrund schwankender Rohstoffpreise







100.0370	Abreuvoir mod. 370 / Tränkebecken Mod. 370		Fr.	73.90
4332	Tube et raccord spéciale d'eau par en haut / Anschlussrohr mit Anbohrschelle, von oben		Fr.	43.90
131.0142	Étrier fileté pour prise d'eau / Bügelschraube zu Anbohrschelle		Fr.	3.00
4432	Tube spéciale d'eau par en haut / Anschlussrohr ohne Anbohrschelle, von oben		Fr.	22.00
102.0410	Joint pour prise d'eau / Dichtung zu Anbohrschelle		Fr.	2.00
101.0535	Prise d'eau / Anbohrschelle R 1¼" - 2"		Fr.	13.50
101.0180	Support pour abreuvoir SUEVIA / Halterung zu Tränkebecken SUEVIA		Fr.	19.00
101.0180.1	Bride de fixation pour abreuvoir / Befestigungsbride zu Tränkebecken		Fr.	7.00
101.1485	Support pour abreuvoir sur tube Ø 102mm / Tränkebecken Rohr Ø102mm		Fr.	38.00
131.169	Fixation pour abreuvoir / Befestigungsbügel zu Tränkebecken		Fr.	4.80
101.1276	Tuyau flexible métalliqu ½" x 30cm / Panzerschlauch ½" x 30cm		Fr.	13.50
101.1277	Tuyau flexible métallique ½" x 50cm / Panzerschlauch ½" x 50cm		Fr.	15.20
101.1278	Tuyau flexible métallique ¾" x 30cm / Panzerschlauch ¾" x 30cm		Fr.	22.00
101.1279	Tuyau flexible métallique ¾" x 50cm / Panzerschlauch ¾" x 50cm		Fr.	25.00
132.1182	Tuyau flexible métallique ¾" x 70cm / Panzerschlauch ¾" x 70cm		Fr.	27.00
101.1280	Tuyau flexible métallique 1" x 100cm / Panzerschlauch 1" x 100cm		Fr.	46.00
790091	Tuyau flexible blindé Neoflex, ¾" x 100 / Panzerschlauch Neoflex, ¾" x 100		Fr.	48.00
103.1958	Capot de protection an acier inox 100 x 21.5 x 6cm / Schutzblech Inox 100 x 21.5 x 6cm		Fr.	54.50
103.1957	Capot de protection gav. au feu, 100x11x8cm / Schutzblech feuerverzinkt, 100x11x8cm		Fr.	29.90

Prix hors TVA / sous réserve de modifications de prix dues aux fluctuations des prix des matières premières
 Preise exkl. MWST / Preisänderungen vorbehalten aufgrund schwankender Rohstoffpreise

101.1405	Chauffante soupape 24V, 5W / Ventil-Heizung 24V, 5W		Fr.	102.30
101.0389	Thermostat antigel mod. 389 Frostschutz-Thermostat Mod. 389		Fr.	89.90
101.0322	Trafo SUEVIA mod. 322, 230/24V, 50W / Transformator SUEVIA Mod. 322, 230/24V, 50W		Fr.	80.00
101.0380	Trafo SUEVIA mod. 380, 230/24V, 100W / Transformator SUEVIA Mod. 380, 230/24V, 100W		Fr.	102.30
101.0390	Trafo SUEVIA mod. 390, 230/24V, 200W / Transformator SUEVIA Mod. 390, 230/24V, 200W		Fr.	133.90
101.0392	Trafo SUEVIA mod. 392, 230/24V, 400W / Transformator SUEVIA Mod. 392, 230/24V, 400W		Fr.	219.50
101.1602	Câble chauffant 2m / Heizleitung 2m		Fr.	60.50
101.1604	Câble chauffant 4m / Heizleitung 4m		Fr.	65.50
101.1608	Câble chauffant 8m / Heizleitung 8m		Fr.	68.50
101.1612	Câble chauffant 12m / Heizleitung 12m		Fr.	70.90
101.1618	Câble chauffant 18m / Heizleitung 18m		Fr.	78.90
101.1625	Câble chauffant 25m / Heizleitung 25m		Fr.	92.50
101.1636	Câble chauffant 36m / Heizleitung 36m		Fr.	105.50
101.1648	Câble chauffant 48m / Heizleitung 48m		Fr.	132.00
101.1099	Ruban adhésif en aluminium 50mm, rouleau à 50m / Alu-Klebeband 50mm, Rolle à 50m		Fr.	10.90

100.0124	Abreuvoir SUEVIA mod. 12P-HK, chauffant Tränkebecken SUEVIA Mod. 12P-HK, heizbar		Fr. 123.90
100.0041	Abreuvoir mod. 41A / Tränkebecken Mod. 41A		Fr. 315.50
100.0043	Abreuvoir mod. 43A / Tränkebecken Mod. 43A		Fr. 328.20
101.0344	Tube thermique 400mm / Thermorohr 400mm		Fr. 137.90
101.0346	Tube thermique 600mm / Thermorohr 600mm		Fr. 161.70
101.0348	Tube thermique 800mm / Thermorohr 800mm		Fr. 203.50
101.0345	Tube thermique 1'100mm (800 + 300mm) / Thermorohr 1'100mm (800 + 300mm)		Fr. 232.50
100.1463	Abreuvoir mod. 46 / Tränkebecken Mod. 46		Fr. 222.00
101.0466	Protection pour abreuvoir dans stabulations libres galvanisée au feu, pour abreuvoirs mod. 10P, 20 / Schutzbügel für Tränkebecken in Laufställen verzinkt, für Tränkebecken Mod. 10P, 20		Fr. 68.90
101.0472	Protection pour abreuvoir dans stabulations libres galvanisée au feu, pour abreuvoirs mod. 12P, 25R / Schutzbügel für Tränkebecken in Laufställen verzinkt, für Tränkebecken Mod. 12P, 25R		Fr. 75.50
101.0474	Protection pour abreuvoir dans stabulations libres galvanisée au feu, pour abreuvoirs mod. 19R / Schutzbügel für Tränkebecken in Laufställen verzinkt, für Tränkebecken Mod. 19R		Fr. 103.90
101.0469	Protection pour abreuvoir dans stabulations libres galvanisée au feu, pour abreuvoirs mod. 10P, 20, 12P, 25R, 46, 115, 1100, 1200 / Schutzbügel für Tränkebecken in Laufställen verzinkt, für Tränkebecken Mod. 10P, 20, 12P, 25R, 46, 115, 1100, 1200		Fr. 34.80

Prix hors TVA / sous réserve de modifications de prix dues aux fluctuations des prix des matières premières
 Preise exkl. MWST / Preisänderungen vorbehalten aufgrund schwankender Rohstoffpreise

101.2280	Réchauffeurs HEATFLOW Mini / Heizgerät HEATFLOW Mini 3'000W/230V		Fr.	2'015.50
101.0300	Chauffe-eau mod. 300 / Heizgerät Mod. 300 3'000W/400V, max. 200m		Fr.	1'339.80
101.0303	Chauffe-eau mod. 303 / Heizgerät Mod. 303 3'000W/230V, max. 200m		Fr.	1'258.90
101.0311	Chauffe-eau mod. 311, avec régulation de température sur le circuit de retour / Heizgerät Mod. 311, mit Rück- lauftemperatur-Steuerung 3'000W/400V, max. 250m		Fr.	2'055.90
101.0312	Chauffe-eau mod. 312, avec régulation de température sur le circuit de retour / Heizgerät Mod. 312, mit Rück- lauftemperatur-Steuerung 6'000W/400V, max. 350m		Fr.	2'644.90
101.0308	Alarme pour circuits en boucle / Warnanlage für Ringleitungen		Fr.	154.90

Prix hors TVA / sous réserve de modifications de prix dues aux fluctuations des prix des matières premières
 Preise exkl. MWST / Preisänderungen vorbehalten aufgrund schwankender Rohstoffpreise

Silo d'aliment
en fibre de verre spéciale
Futtersilo
aus Glasfaserkunststoff



Silo d'aliment
en trévíra
Futtersilo
aus Trevira



Systèmes de transport d'aliment
Futterfördersysteme

1132309 Chariot d'aliment "La GÉE", 345 lt
l = 1250 mm, l = 765 mm, h = 870 mm /
Futterwagen "La GÉE", 345 lt
l = 1250 mm, b = 765 mm, h = 870 mm



Fr. 440.00

350C91400 Roue pour chariot à aliments antipanne, 400 x 100
Schubkarrenrad pannensicher, 400 x 100

Fr. 53.00

1212323 Cloison bois avec glissière inox,
pour chariot à aliment 345 lt /
Trennwand mit Führungsschiene Inox,
für Futterwagen 345 lt

Fr. 89.00







Prix hors TVA / sous réserve de modifications de prix dues aux fluctuations des prix des matières premières
Preise exkl. MWST / Preisänderungen vorbehalten aufgrund schwankender Rohstoffpreise

712684.28	Bac à fourrage concentré / Krafftutterschüssel Kunststoff		Fr. 25.00
712684.45	Bac à fourrage concentré / Krafftutterschüssel Kunststoff		Fr. 30.00
90080001	Bac à fourrage 80 x 35 cm brun / Krafftuttertrog 80 x 35 cm, braun		Fr. 85.00
90120001	Bac à fourrage 120 x 27 cm, brun / Krafftuttertrog 120 x 27 cm, braun		Fr. 130.00
RIMO10235	Bac à fourrage 160 x 44 cm, brun / Krafftuttertrog 160 x 44 cm, braun		Fr. 159.00
9020002	Bac à fourrage 200 x 27 cm, brun / Krafftuttertrog 200 x 27 cm, braun		Fr. 149.00
1400	Support de pierre à sel avec matériel de fixation Lecksteinhalter, inkl. Befestigungsmaterial		Fr. 28.00
712695	Gobelet à sel, avec tige Inox / Salzbecher Kunststoff		Fr. 29.00
712690	Bac à sel anti gaspillage, 35 x 35 x 22 cm, brun / Salztrog mit Fressschutz, 35 x 35 x 22 cm, braun		Fr. 48.00
101.0965	Support pierre à lécher / Salzsteinhalter Inox		Fr. 76.80

Prix hors TVA / sous réserve de modifications de prix dues aux fluctuations des prix des matières premières
 Preise exkl. MWST / Preisänderungen vorbehalten aufgrund schwankender Rohstoffpreise

1120274	Crèche "COSNET" 60 cm, en métal, l = 3.00 m tôle 2 mm d'épaisseur, galvanisée au feu, pieds réglables en hauteur / Krippe "COSNET" 60 cm, aus Stahlblech, l = 3.00 m aus 2 mm Blech, feuerverzinkt, Füsse höhenverstellbar	Fr. 585.00	
1120276	Crèche "COSNET" 60 cm, en métal, l = 4.00 m tôle 2 mm d'épaisseur, galvanisée au feu, pieds réglables en hauteur / Krippe "COSNET" 60 cm, aus Stahlblech, l = 4.00 m aus 2 mm Blech, feuerverzinkt, Füsse höhenverstellbar	Fr. 699.00	
1120278	Crèche "COSNET" 60 cm, en métal, l = 5.00 m tôle 2 mm d'épaisseur, galvanisée au feu, pieds réglables en hauteur / Krippe "COSNET" 60 cm, aus Stahlblech, l = 5.00 m aus 2 mm Blech, feuerverzinkt, Füsse höhenverstellbar	Fr. 727.00	
1120284	Crèche "COSNET" 80 cm, en métal, l = 4.00 m tôle 2 mm d'épaisseur, galvanisée au feu, pieds réglables en hauteur / Krippe "COSNET" 80 cm, aus Stahlblech, l = 4.00 m aus 2 mm Blech, feuerverzinkt, Füsse höhenverstellbar	Fr. 855.00	
1120286	Crèche "COSNET" 80 cm, en métal, l = 5.00 m tôle 2 mm d'épaisseur, galvanisée au feu, pieds réglables en hauteur / Krippe "COSNET" 80 cm, aus Stahlblech, l = 5.00 m aus 2 mm Blech, feuerverzinkt, Füsse höhenverstellbar	Fr. 955.00	
1120288	Crèche "COSNET" 80 cm, en métal, l = 6.00 m tôle 2 mm d'épaisseur, galvanisée au feu, pieds réglables en hauteur / Krippe "COSNET" 80 cm, aus Stahlblech, l = 6.00 m aus 2 mm Blech, feuerverzinkt, Füsse höhenverstellbar	Fr. 1'115.00	
40008	Revêtement de crèche, y.c. vis de fixation, largeur 1m / Krippenauskleidung, inkl. Befestigungsschrauben, Breite 1m	Fr. 38.00/m ²	
40005	Revêtement de mur, hauteur 150 cm, y.c. matériel de fixation / Wandverkleidung, Höhe 150 cm, inkl. Befestigungsmaterial	Fr. 74.00	

Prix hors TVA / sous réserve de modifications de prix dues aux fluctuations des prix des matières premières
 Preise exkl. MWST / Preisänderungen vorbehalten aufgrund schwankender Rohstoffpreise

130.1403	<p>Niche à veaux SUEVIA modèle MINI, opaque longueur 1.46 m, largeur 1.09 m, hauteur 1.24 m / Iglu SUEVIA Modell MINI, blickdicht Länge 1.46 m, Breite 1.09 m, Höhe 1.24 m</p>		Fr. 299.00
130.1502	<p>Niche à veaux SUEVIA modèle MIDI, opaque Longueur 1.83 m, largeur 1.09 m, hauteur 1.24 m / Iglu SUEVIA Modell MIDI, blickdicht Länge 1.83 m, Breite 1.09 m, Höhe 1.24 m</p>		Fr. 399.00
131.1435	<p>Courette pour niche à veaux MINI + MIDI longueur 1.40 m, largeur 1.20 m, hauteur 0.96 m / Umzäunung für Iglu MINI + MIDI Länge 1.40 m, Breite 1.20 m, Höhe 0.96 m</p>		Fr. 325.00
130.1602	<p>Niche à veaux SUEVIA modèle MAXI, opaque longueur 2.20 m, largeur 1.42 m, hauteur 1.42 m / Iglu SUEVIA Modell MAXI, blickdicht Länge 2.20 m, Breite 1.42 m, Höhe 1.42 m</p>		Fr. 499.00
131.1633	<p>Courette pour niche à veaux MAXI longueur 1.40 m, largeur 1.50 m, hauteur 0.96 m / Umzäunung für Iglu MAXI Länge 1.40 m, Breite 1.50 m, Höhe 0.96 m</p>		Fr. 329.00
131.1418	<p>Râtelier à foin et d'aliment / Heu- und Kraffutterbehälter</p>		Fr. 78.00
131.1403	<p>Râtelier à foin intérieur / Heuraufe für Innenfütterung</p>		Fr. 51.00
580779	<p>Râtelier à foin 70 x 50 x 45 / Heuraufe 70 x 50 x 45</p>		Fr. 80.00
131.1002	<p>Couvercle d'entrée latérale / Fensterabdeckung</p>		Fr. 48.00
5042	<p>Seau pour veaux / Kälber-Tränkeeimer 10 lt</p>		Fr. 8.00
5042.1	<p>Seau pour veaux / Kälber-Tränkeeimer 15 lt</p>		Fr. 14.00
131.1015	<p>Porte-seau pour seau avec tétine, plastique / Halter für Eimer mit Sauger, Plastik</p>		Fr. 4.00
131.1016	<p>Porte-seau, galv. au feu / Halter für Eimer, feuerverz.</p>		Fr. 15.00
49.450020	<p>Tapis Confort du veau / Kälbermatte Kalbwohl 150 x 100 x 3cm</p>		Fr. 190.00
36.460050	<p>Plaque universelle / plaque perforée, 50x50x5.5cm, Universal-Platte, Kunststoffplatte gelocht, 50x50x5.5cm</p>		Fr. 8.20

Prix hors TVA / sous réserve de modifications de prix dues aux fluctuations des prix des matières premières
 Preise exkl. MWST / Preisänderungen vorbehalten aufgrund schwankender Rohstoffpreise

AGRIBOX5V	<p>Niche à veaux AGRIBOX5 (pour 5 veaux, 2-6 mois), sans courette, largeur = 2.2m, longueur = 3.2m, hauteur = 1.6m</p> <p>Kälberiglu AGRIBOX5 (für 5 Kälber, 2-6 Monate), ohne Umzäunung, Breite = 2.2m, Länge = 3.2m, Höhe = 1.6m</p>	Fr.	1'440.00
AGRIBOX5V.U	<p>Courette pour niche à veaux AGRIBOX5 / Umzäunung zu Kälberiglu AGRIBOX5</p>	Fr.	1'190.00
AGRIBOX5C	<p>Niche à veaux AGRIBOX5 avec courette, porte-seau, fenêtre coulissante et crochet de transport, mesures complètes: largeur = 2.2m, longueur = 5.28m, hauteur = 1.6m</p> <p>Kälberiglu AGRIBOX5 mit Umzäunung, Eimerhalter, Schiebefenster hinten und Transport-Haken, Masse komplett: Breite = 2.2m, Länge = 5.28m, Höhe = 1.6m</p>	Fr.	2'430.00
			
PORSV5	<p>Porte-seau pour seau avec tétine / Halter für Eimer mit Sauger</p>	Fr.	170.00
BXM5A	<p>Râtelier à foin / Heuraufe</p>	Fr.	150.00
CANLAT	<p>Porte de service AGRIBOX5 / Servicetür AGRIBOX5</p>	Fr.	105.00
MobLi__	<p>Logettes mobiles BERA pour veaux et génisses Description voir logettes mobiles pour vaches page 26. Nombre de logettes selon vos besoins, pour les veaux et génisses de tous âges</p> <p>Mobile Liegeboxen BERA für Kälber und Rinder Beschrieb siehe mobile Liegeboxen für Kühe Seite 26. An- zahl Liegeboxen nach Ihrem Bedarf, für Kälber und Rinder jeden Alters</p>		
			
p.ex. / z.B.:	<p>- 4 places pour génisses jusqu'à 400kg 4 Plätze für Rinder bis 400kg</p>	Fr.	6'220.00
	<p>- 5 places pour veaux jusqu'à 300kg 5 Plätze für Kälber bis 300kg</p>	Fr.	7'080.00
	<p>- 6 places pour génisses >400kg 6 Plätze für Rinder >400kg</p>	Fr.	8'990.00
	<p>- 8 places pour veaux jusqu'à 200kg 8 Plätze für Kälber bis 200kg</p>	Fr.	9'605.00

Prix hors TVA / sous réserve de modifications de prix dues aux fluctuations des prix des matières premières
 Preise exkl. MWST / Preisänderungen vorbehalten aufgrund schwankender Rohstoffpreise

013705.1	<p>Diafeed, aliment complémentaire pour des veaux Utiliser en cas de diarrhée sévère, causée par bactéries, virus ou parasites. Réhydrate efficacement le veau, et lui fournit une grande quantité d'énergie rapidement assimilable</p> <p>Diafeed, Ergänzungsfuttermittel für Kälber Zur Anwendung bei schwerem Durchfall, verursacht durch Bakterien, Viren oder Parasiten. Rehydriert das Kalb effektiv und versorgt es mit einer grossen Menge schnell verfügbarer Energie.</p>		Fr. 6.60
013705	<p>Diafeed, carton avec 21 sachets Karton mit 21 Beutel</p>		Fr. 135.00
011651.1	<p>Hydrafeed, aliment complémentaire pour des veaux Utiliser en période de risque de troubles digestifs (diarrhée), pendant et après la diarrhée liée à l'alimentation. Apport de tous les électrolytes nécessaires et de l'énergie rapidement assimilable.</p> <p>Hydrafeed, Ergänzungsfuttermittel für Kälber Zur Anwendung bei Gefahr von Verdauungsstörungen (Durchfall), während und nach fütterungsbedingtem Durchfall. Zufuhr aller notwendigen Elektrolyte und schnell verfügbarer Energie.</p>		Fr. 5.40
011651	<p>Hydrafeed, carton avec 16 sachets Karton mit 16 Beutel</p>		Fr. 79.00
GEWA6013	Thermomètre pour lait / Milch-Thermometer		Fr. 5.50
GEWA1150	Seau pour veaux 12 lt / Kälber-Eimer 12 lt		Fr. 6.00
GEWA1165	Seau pour veaux 20 lt / Kälber-Eimer 20 lt		Fr. 8.50
300.0013	Seau pour veaux 9 lt, avec tétine / Kälber-Tränkeeimer 9 lt, mit Sauger		Fr. 14.00
GEWA3000	Tétine rouge, pour seau pour veaux / Sauger rot, zu Kälber-Tränkeeimer		Fr. 2.20
GEWA1170	Couvercle pour seau tétine / Deckel zu Saugeimer		Fr. 4.00
GEWA1171	Couvercle pour seau pour veaux 12 lt / Deckel zu Kälber-Eimer 12 lt		Fr. 3.00
GEWA2010	Joint pour sucette GEWA seau pour veau / Dichtung zu Sauger GEWA Kälbereimer		Fr. 1.00
GEWA2000	Soupape compl. seau pour veau / Ventil kompl. zu Kälbereimer		Fr. 6.00

Prix hors TVA / sous réserve de modifications de prix dues aux fluctuations des prix des matières premières
 Preise exkl. MWST / Preisänderungen vorbehalten aufgrund schwankender Rohstoffpreise

GEWA4145	Bouteille pour allaitement veaux 3 lt / Kälbertränkeflasche 3 lt		Fr.	9.50
GEWA4160	VARIO Bottle 2.5 lt		Fr.	18.50
GEWA1190	Support plastique pour bidon / Tränke-Eimerhalter Plastik		Fr.	2.50
GEWA1200	Support métal pour bidon / Tränke-Eimerhalter Metall		Fr.	4.80
BERA101	Support galvanisé pour bidon avec sucette / Tränke-Eimerhalter feuerezinkt für Nuckeleimer		Fr.	28.00
BERA102	Porteur basculant pour support à bidon / Träger hochschwenkbar für Eimerhalter		Fr.	23.00
BERA 101.0	Support à bidon rond / Eimerhalter rund		Fr.	28.00
418076	Support Schauer, pour bidon avec sucette / Eimerhalter Schauer, für Eimer mit Sauger		Fr.	28.00
BERA10145	Support pour bidon à lécher sur TT / Eimerhalter für Leckeimer an TT		Fr.	32.00
673-050	Chauffe-lait Milchwärmer		Fr.	304.00
K130077	Couverture pour les veaux / Kälberdecke: 80cm		Fr.	38.00
K130055	70cm		Fr.	32.00

Cases à veaux Kälber Einzelbox



Les premières semaines de la vie d'un veau reposent sur un élevage réussi. Il est prouvé que la détention individuelle d'un veau est un bon début pour un veau sain et en bonne santé.

Grace à la case à veaux l'animal reçoit beaucoup d'air frais, mais aucun courant d'air n'est émis. Il est également protégé des germes nocifs. L'animal n'est pas coucher sur le sol, mais sur les grilles surélevées. Ainsi, le veau se situe dans une atmosphère sèche et chaude.

- Porte-seaux et/ou support pour seau avec tétine
- Sol antidérapant
- Revêtement en plastique durable et lavable
- Porte ouvrant sur les deux cotés, possibilité de bloquer les veaux
- Déplacement simple grâce à des roulettes et des griffes de transport

Der Grundstein einer erfolgreichen Kälberaufzucht wird bereits in den ersten Lebenswochen gelegt. Die Einzelhaltung eines Kalbes ist ein bewährter Start ins Leben eines gesunden und leistungsstarken Tieres.

Die Kälberbox sorgt dafür, dass das Kalb viel frische Luft erhält, aber keiner Zugluft ausgesetzt wird. Ebenso wird es von schädlichen Krankheitskeimen abgeschirmt. Das Tier liegt in der Kälberbox nicht direkt auf dem Boden, sondern auf den erhöhten Rosten. Somit hat es das Kalb wärmer und trockener.

- stabiler, feuerverzinkter Metallrahmen
- extrem griffiger und rutschsicherer GFK-Bodenrost (zweiteilig)
- leicht zu reinigende Seitenwände aus PVC-Paneele mit glatter Oberfläche
- in beide Richtungen zu öffnende Drehtür mit zwei absperrbaren Fressöffnungen
- inkl. einer Tränkeimerhalterung und zwei klappbaren Eimerhalterungen
- extra grosse Gummiräder und Klappgriffe an der Vorderseite machen das Versetzen spielend leicht

K14610	Case à veaux petit longueur 130cm, largeur 85cm, hauteur 106cm Kälberbox klein Länge 130cm, Breite 85cm, Höhe 106cm	Fr. 930.00
K14611	Case à veaux grand longueur 160cm, largeur 100cm, hauteur 106cm Kälberbox gross Länge 160cm, Breite 100cm, Höhe 106cm	Fr. 1'070.00
K14609	Transportwagen zu Kälberbox / Chariot pour case à veaux	Fr. 99.00

Prix hors TVA / sous réserve de modifications de prix dues aux fluctuations des prix des matières premières
 Preise exkl. MWST / Preisänderungen vorbehalten aufgrund schwankender Rohstoffpreise

Tenues de travail Arbeitskleider

FU__ Overall et salopettes pour enfants
différentes tailles
jusqu'à épuisement des stocks
Overall und Latzhosen für Kinder
div. Grössen
solange Vorrat



T-Shirt__ T-Shirt "BERA", bleu /
T-Shirt "BERA", blau
M, L, XL, 2XL



Fr. 19.00

860010__ Pullover "BERA", bleu /
Pullover "BERA", blau
M, L, XL, 2XL



Fr. 39.00

860030__ Veste climatique "BERA", engelbert strauss, noir /
Klimajacke "BERA", engelbert strauss, schwarz
M, L, XL, 2XL



Fr. 98.00

Prix hors TVA / sous réserve de modifications de prix dues aux fluctuations des prix des matières premières
Preise exkl. MWST / Preisänderungen vorbehalten aufgrund schwankender Rohstoffpreise

Attaches diverses Diverse Anbindevorrichtungen



41.412200 Tapis pour bétail attaché KEN, épaisseur de 20mm, différentes dimensions disponibles, prix sur demande, par exemple tapis 120x200cm = Fr. 166.00

Liegematte für den Anbindestall KEN, 20mm dick, diverse Masse erhältlich, Preise auf Anfrage, z.B. Matte 120x200cm = Fr. 166.00

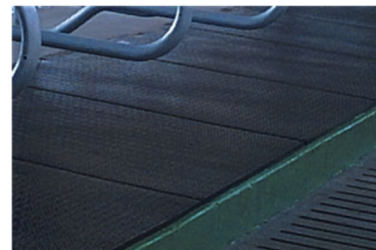

Prix hors TVA / sous réserve de modifications de prix dues aux fluctuations des prix des matières premières
Preise exkl. MWST / Preisänderungen vorbehalten aufgrund schwankender Rohstoffpreise



Arnold Bertschy AG produit, à côté de l'importation de grandes marques, la plupart des produits en acier (galvanisés au feu à Aarberg) et en acier inoxydable sous la marque **BERA®**.

Un service irréprochable, livraison dans les plus courts délais, et des produits qui sont toujours au meilleur niveau technologique appartiennent à la devise de l'entreprise.

Nebst dem direkten Import von namhaften Marken, entwickelt und produziert die Arnold Bertschy AG, unter dem Namen **BERA®**, den grössten Teil der aus Stahl (feuerverzinken bei GALVASWISS AG) und Edelstahl hergestellten Einrichtungen selber.

Ein exzellenter Service, kurze Liefertermine sowie Produkte auf dem neuesten technischen Stand gehören zu den festen Firmen-Grundsätzen.



Generalimporteur /
Importateur général

BERA®

Hokofarm Group 

